



# **X3-MIC G2**

**3 kW / 4 kW / 5 kW / 6 kW**  
**8 kW / 10 kW / 12 kW / 15 kW**

## **Installationshandbuch**

Version 0.0

[de.solaxpower.com](http://de.solaxpower.com)



eManual im QR-Code oder  
unter <http://de.solaxpower.com/>















# Sicherheit

## Allgemeiner Hinweis

1. Inhalt kann regelmäßig aktualisiert oder überarbeitet werden. SolaX behält sich das Recht vor, Verbesserungen oder Änderungen an dem/den in diesem Handbuch beschriebenen Produkt(en) und Programm(en) ohne vorherige Ankündigung vorzunehmen.
2. Die Installation, Wartung und Netz-bezogene Einstellung darf nur von qualifiziertem Personal durchgeführt werden, das:
  - als solche zugelassen sind und/oder die Vorschriften der staatlichen und lokalen Gesetzgebung erfüllen;
  - gute Kenntnisse dieses Handbuchs und anderer damit zusammenhängender Dokumente haben.
3. Lesen Sie vor der Installation des Geräts die ausführlichen Anweisungen des Benutzerhandbuchs und anderer damit zusammenhängender Vorschriften sorgfältig durch, machen Sie sich mit ihnen vertraut und befolgen Sie sie genau. SolaX haftet nicht für Folgen, die durch die Verletzung der in diesem Dokument und im Benutzerhandbuch angegebenen Lager-, Transport-, Installations- und Betriebsvorschriften entstehen.
4. Benutzen Sie bei der Installation des Geräts isolierte Werkzeuge. Bei der Installation, dem elektrischen Anschluss und der Wartung muss individuelle Schutzausrüstung getragen werden.
5. Besuchen Sie bitte die Website [de.solaxpower.com](http://de.solaxpower.com) von SolaX für weitere Informationen.

## Beschreibungen der Etiketten

	CE-Kennzeichnung		TÜV-Zertifikat
	RCM-Zeichen		BIS-Zeichen
	Vorsicht, Stromschlaggefahr		Vorsicht, heiße Oberfläche
	Lesen Sie die beigefügten Dokumente		Vorsicht, Gefahrenrisiko
	Zusätzlicher Erdungspunkt		Entsorgen Sie den Wechselrichter nicht mit dem Hausmüll
	Betreiben Sie diesen Wechselrichter erst, wenn er vom Stromnetz und von den PV-Erzeugern vor Ort getrennt ist.		
	Hochspannungsgefahr. Berühren Sie keine stromführenden Teile für 5 Minuten nach der Trennung von den Stromquellen.		

Hinweis: Die Tabelle dient nur zur Beschreibung der Symbole, die am Wechselrichter verwendet werden können. Bitte beachten Sie die tatsächlichen Symbole auf dem Gerät.

Die CE-Konformitätserklärung finden Sie auf der folgenden Website:  
<https://de.solaxpower.com/uploads/file/x3-mic-g2-declaration-of-conformity.pdf>

## GEFAHR!

### Tödliche Gefahr durch Stromschlag durch den Wechselrichter

- Betreiben Sie den Wechselrichter nur, wenn er technisch einwandfrei ist. Andernfalls besteht Stromschlag- oder Brandgefahr;
- Öffnen Sie das Gehäuse auf keinen Fall ohne Genehmigung von SolaX. Eigenmächtiges Öffnen führt zum Verlust der Garantie und kann zu tödlichen Gefahren oder schweren Verletzungen durch Stromschlag führen.

## GEFAHR!

### Tödliche Gefahr durch Stromschlag aufgrund der PV

- Bei Sonneneinstrahlung wird von der PV-Module eine hohe DC-Spannung erzeugt. Tod oder tödliche Verletzungen durch Stromschlag sind die Folge.
- Berühren Sie niemals den positiven oder negativen Pol des PV-Anschlussgeräts. Auch das gleichzeitige Berühren der beiden ist untersagt.
- Erden Sie nicht den positiven oder negativen Pol der PV-Module.
- Die Verkabelung von PV-Panel darf nur von qualifiziertem Personal durchgeführt werden.

## WARNUNG!

### Gefahr von Personenschäden oder Beschädigung des Wechselrichters

- Berühren Sie während des Betriebs keine anderen Teile als den DC-Schalter und den LCD-Panel.
- Verbinden oder trennen Sie niemals die AC- und DC-Steckverbinder, wenn der Wechselrichter in Betrieb ist.
- Schalten Sie die AC- und DC-Stromversorgung aus und trennen Sie sie vom Wechselrichter, warten Sie 5 Minuten, um die Spannung vollständig zu entladen, bevor Sie Wartungs- oder Reinigungsarbeiten durchführen oder an den angeschlossenen Stromkreisen arbeiten.
- Prüfen Sie, ob die DC-Eingangsspannung  $\leq$  maximale DC-Eingangsspannung des Wechselrichters beträgt. Eine Überspannung kann zu dauerhaften Schäden am Wechselrichter führen, die NICHT durch die Garantie abgedeckt sind.

## VORSICHT!

- Halten Sie Kinder vom Wechselrichter fern.
- Achten Sie auf das Gewicht des Wechselrichters. Bei unsachgemäßer Handhabung kann es zu Personenschäden kommen.

## HINWEIS!

- Wenn ein externer FI-Schutzschalter gemäß den örtlichen Vorschriften erforderlich ist, prüfen Sie, welche Art von FI-Schutzschalter gemäß den einschlägigen Elektrovorschriften erforderlich ist. Es wird empfohlen, einen FI-Schutzschalter vom Typ A mit einem Wert von 300 mA zu benutzen.
- Alle Produktetiketten und das Typenschild des Wechselrichters müssen gut sichtbar bleiben.



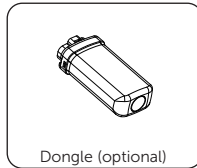
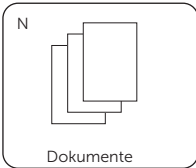
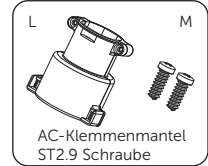
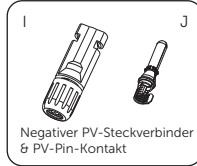
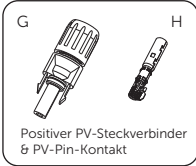
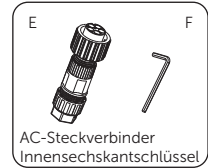
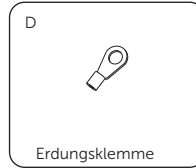
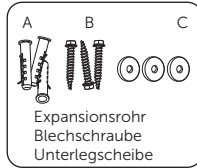
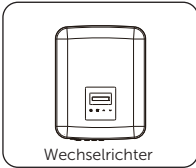





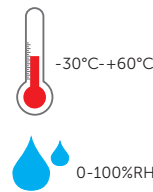

## Packliste



Artikel	Beschreibung	Menge
/	Wechselrichter	1 Stück
A	Expansionsrohr	3 Stück
B	Blechschaube	3 Stück
C	Unterlegscheibe	3 Stück
D	Erdungsklemme	1 Stück
E	AC-Steckverbinder	1 Stück
F	Innensechskantschlüssel	1 Stück
G	Positiver PV-Steckverbinder	2 Paare für 3 kW~8 kW und 10 kW (PV1: ein String),
H	Positiver PV-Pin-Kontakt	3 Paare für 12 kW~15 kW und 10 kW (PV1: zwei Strings)
I	Negativer PV-Steckverbinder	2 Paare für 3 kW~8 kW und 10 kW (PV1: ein String),
J	Negativer PV-Pin-Kontakt	3 Paare für 12 kW~15 kW und 10 kW (PV1: zwei Strings)
K	Wasserdichter Steckverbinder mit RJ45	1 Stück
L	AC-Klemmenmantel	1 Stück
M	ST2.9 Schraube	2 Stück
N	Dokumente	/
/	Dongle (optional)	/

\* Das optionale Zubehör entnehmen Sie bitte der aktuellen Lieferung.

## Installationsort

 <p>-30°C- +60°C 0-100%RH</p>	 <p>IP66</p>	 <p>Keine direkte Sonneneinstrahlung</p>	 <p>Keine Regenaussetzung</p>	 <p>Keine Schneeverwehungen</p>
 <p>In der Nähe von brennbaren Stoffen</p>	 <p>Direkte Sonneneinstrahlung</p>	 <p>Regenaussetzung</p>	 <p>Schneelagerung</p>	 <p>In der Nähe der Antenne</p>

## Installationsträger

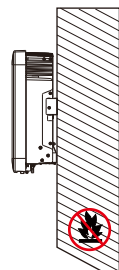
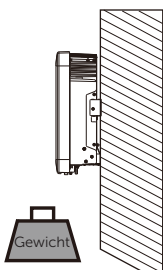
 <p>Feuerbeständig</p>	<p>Sie müssen für die Abmessungen und das Gewicht des Wechselrichters geeignet sein (siehe „Technische Daten“).</p>  <p>Gewicht</p>
---------------------------------------------------------------------------------------------------------	----------------------------------------------------------------------------------------------------------------------------------------------------------------------------------------------------------------------

## Installationswinkel

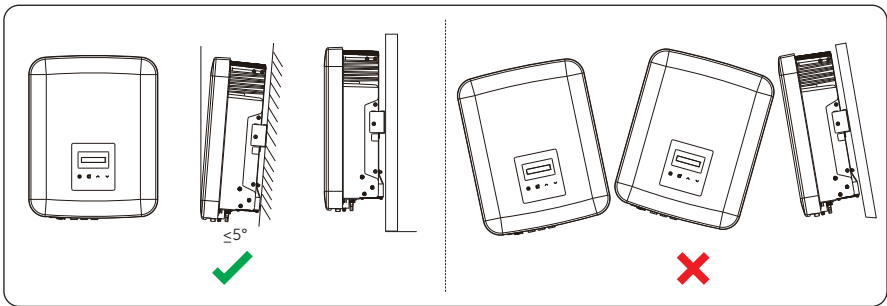

## Installationsraum

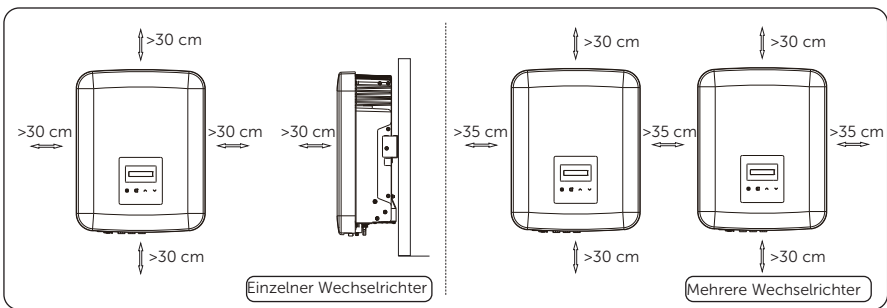

## Installationswerkzeuge

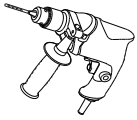

Bohrhammer

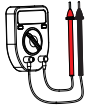

Multimeter

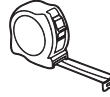

Maßband



Universalmesser



Markierstift



Kreuzschraubendreher

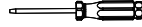

Schlitzschraubendreher

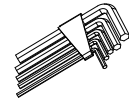

Innensechskantschlüssel



Abisolierzange



Crimpzange für RJ45

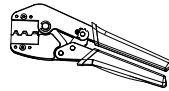

Crimpzange für PV-Klemme



Seitenschneider

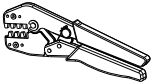

Crimpzange

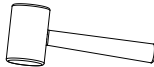

Gummihammer

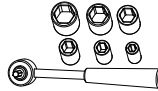

Drehmomentschlüssel

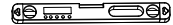

Wasserwaage

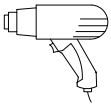

Heißluftpistole



Ø6 mm Schrumpfschlauch



Schutzhandschuhe



Sicherheitstiefel



Schutzbrille

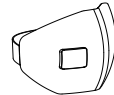

Anti-Staub-Maske



## Zusätzlich erforderliche Materialien

Nr.	Erforderliches Material	Typ	Leiterquerschnitt
1	AC-Schutzschalter	Siehe folgende Tabellen	/
2	PV-Kabel	Dedizierte PV-Drähte, die einer Spannung von 1000V (3 kW~15 kW) / 800V (5 kW-LV~8 kW-LV) standhalten	4 mm <sup>2</sup>
3	AC-Kabel	Fünfadriges Kupferdraht	Siehe folgende Tabellen
4	Kommunikationskabel	Netzwerkkabel CAT5	0,2 mm <sup>2</sup>
5	Zusätzliches PE-Kabel	Konventioneller gelber und grüner Draht	4 mm <sup>2</sup> -6 mm <sup>2</sup>

- AC-Kabel und AC-Schutzschalter empfohlen

Modell	X3-MIC-3K-G2	X3-MIC-4K-G2	X3-MIC-5K-G2	X3-MIC-6K-G2	X3-MIC-8K-G2	X3-MIC-10K-G2
L1, L2, L3 Draht	4-5 mm <sup>2</sup>	4-5 mm <sup>2</sup>	4-5 mm <sup>2</sup>	5-6 mm <sup>2</sup>	5-6 mm <sup>2</sup>	5-6 mm <sup>2</sup>
N, PE-Draht	2,5-5 mm <sup>2</sup>	2,5-5 mm <sup>2</sup>	2,5-5 mm <sup>2</sup>	2,5-6 mm <sup>2</sup>	2,5-6 mm <sup>2</sup>	2,5-6 mm <sup>2</sup>
Schutzschalter	16 A	16 A	16 A	20 A	20 A	20 A

Modell	X3-MIC-10KW-G2	X3-MIC-12K-G2	X3-MIC-15K-G2	X3-MIC-5K-G2-LV	X3-MIC-6K-G2-LV	X3-MIC-8K-G2-LV
L1, L2, L3 Draht	5-6 mm <sup>2</sup>	5-6 mm <sup>2</sup>	5-6 mm <sup>2</sup>	5-6 mm <sup>2</sup>	5-6 mm <sup>2</sup>	5-6 mm <sup>2</sup>
N, PE-Draht	2,5-6 mm <sup>2</sup>	2,5-6 mm <sup>2</sup>	2,5-6 mm <sup>2</sup>	2,5-6 mm <sup>2</sup>	2,5-6 mm <sup>2</sup>	2,5-6 mm <sup>2</sup>
Schutzschalter	20 A	25 A	32 A	20 A	25 A	32 A

# Mechanische Installation

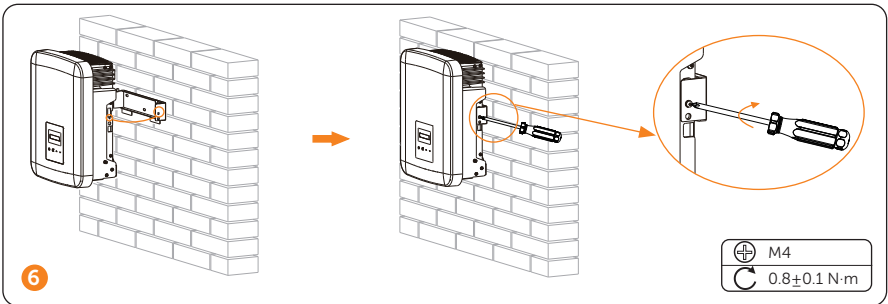
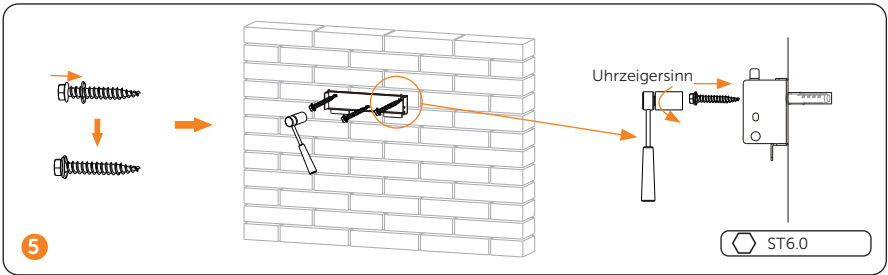
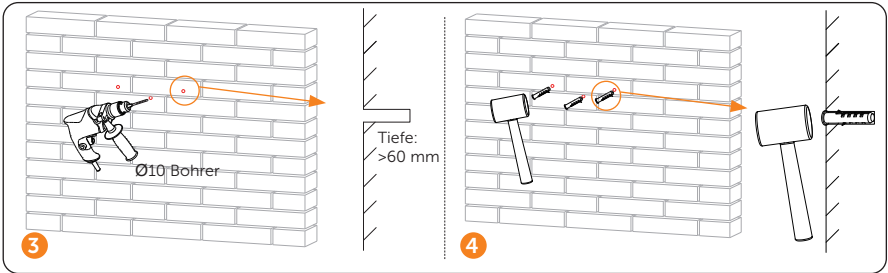
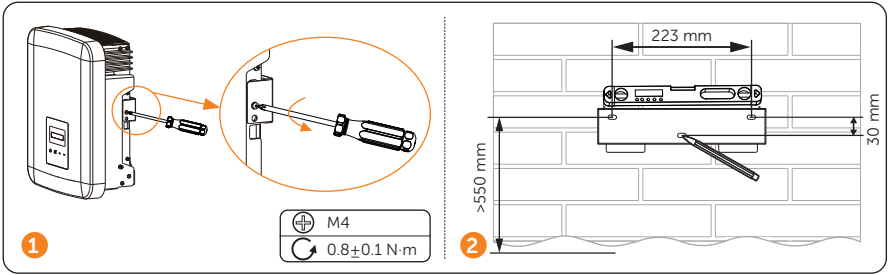

## Schutzerdungsanschluss

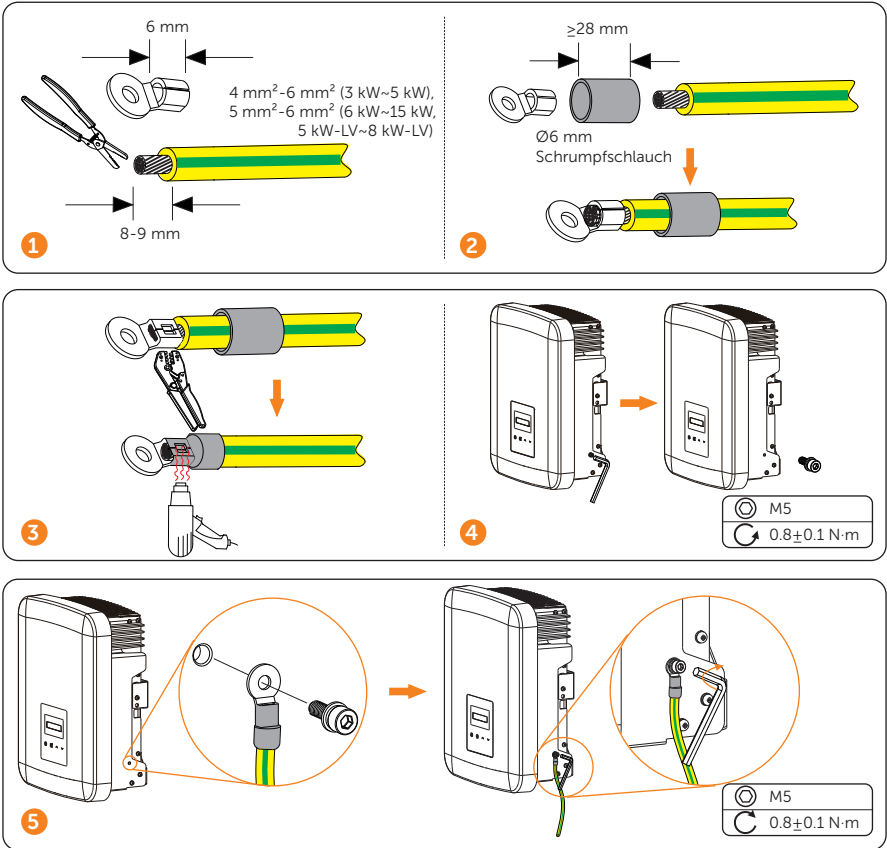

## AC-Seite Anschluss

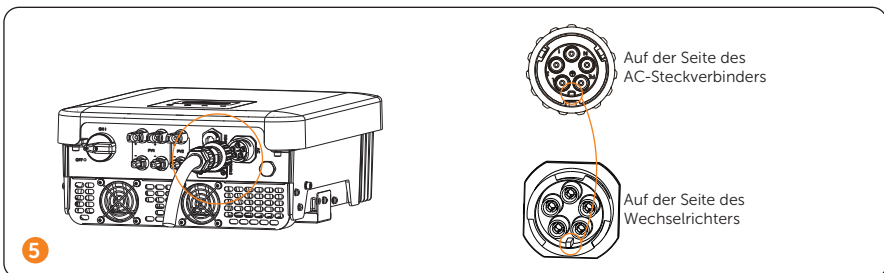
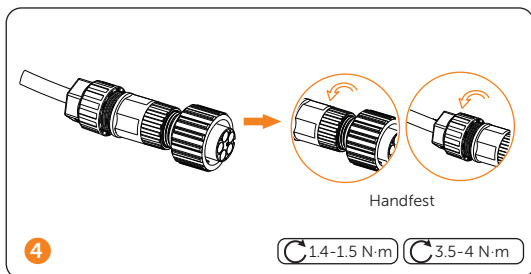
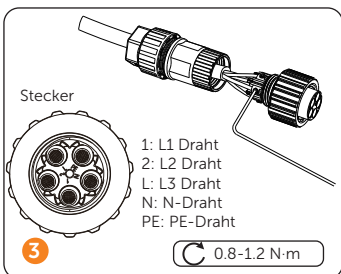
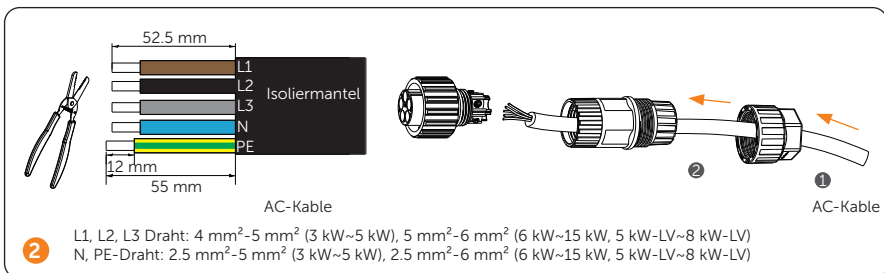
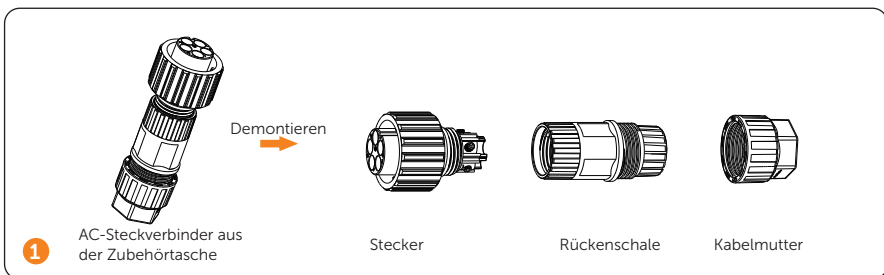

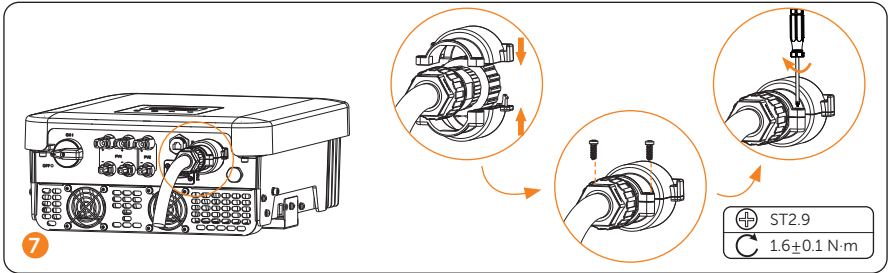
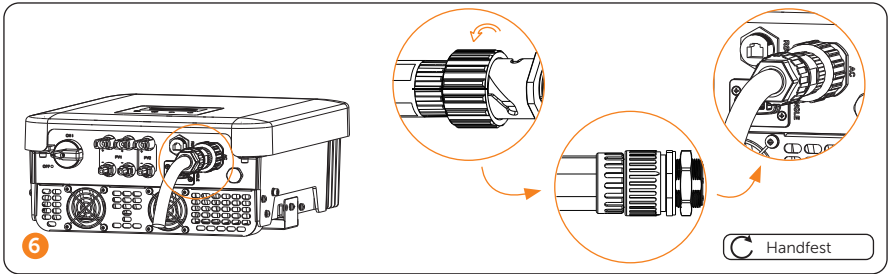

## DC-Seite Anschluss

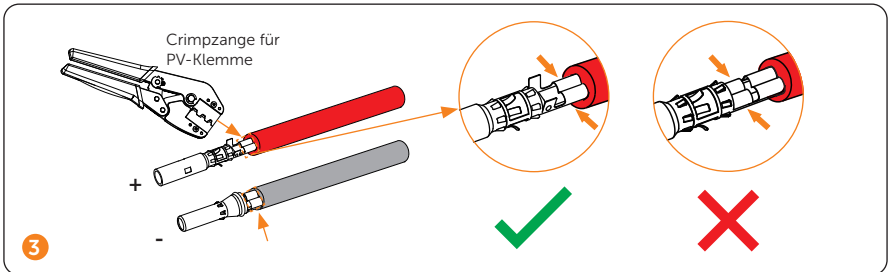
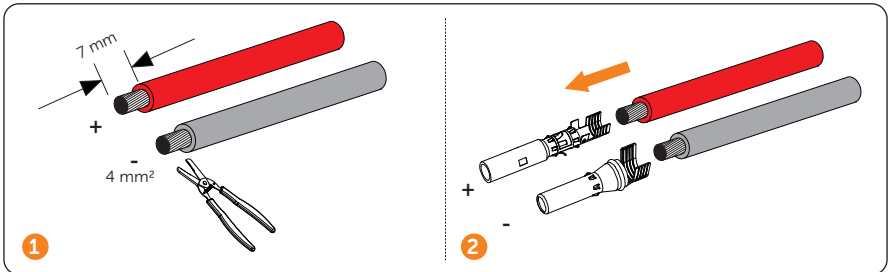

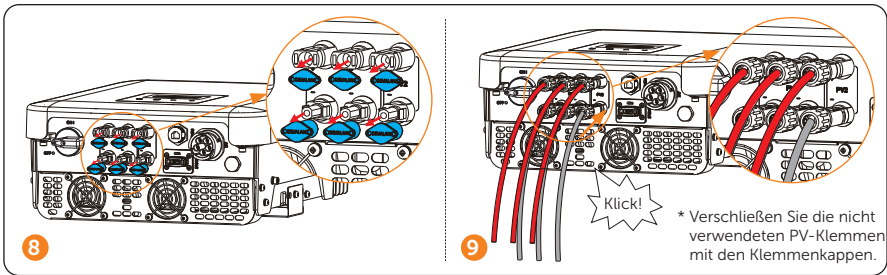
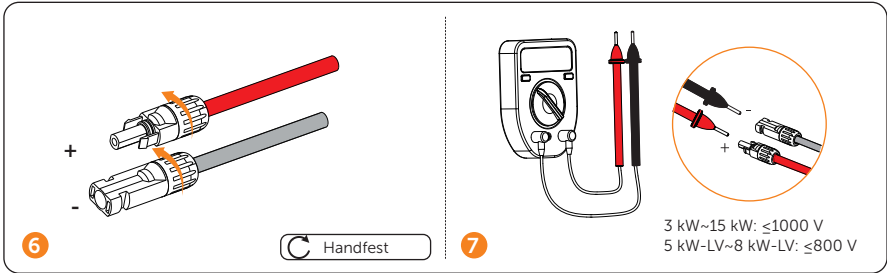
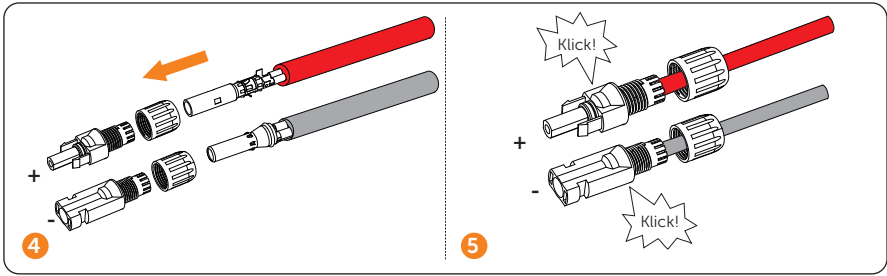

### Kommunikationsanschluss

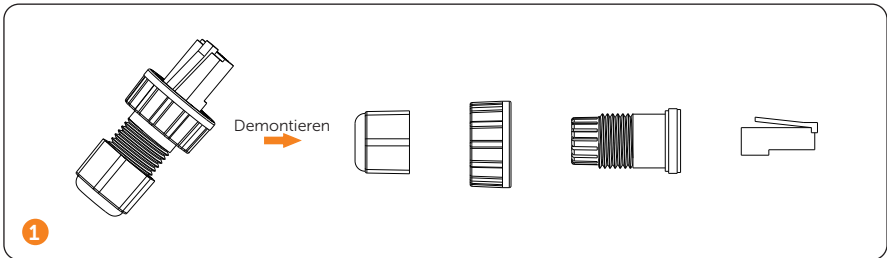

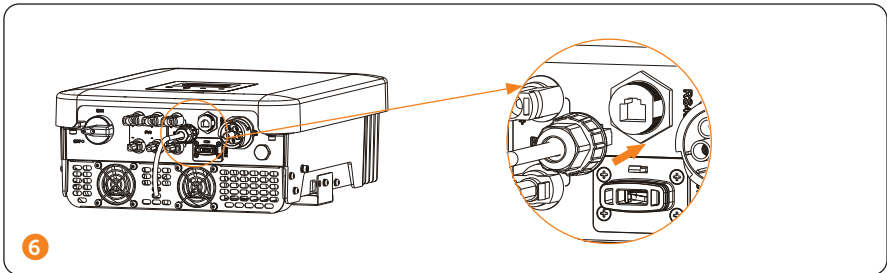
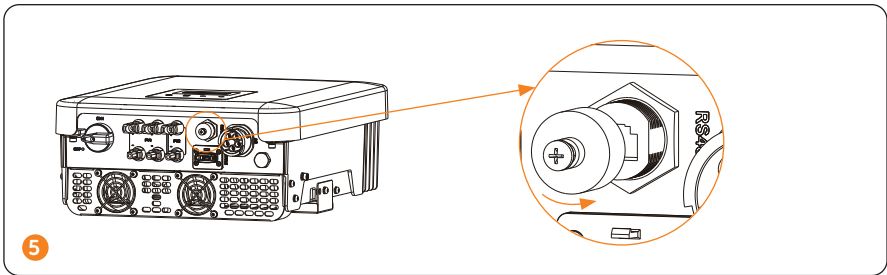
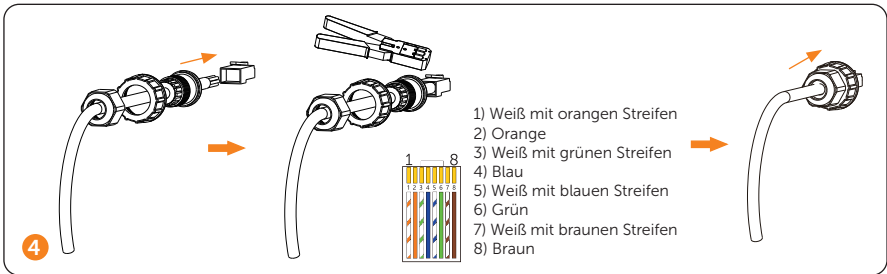
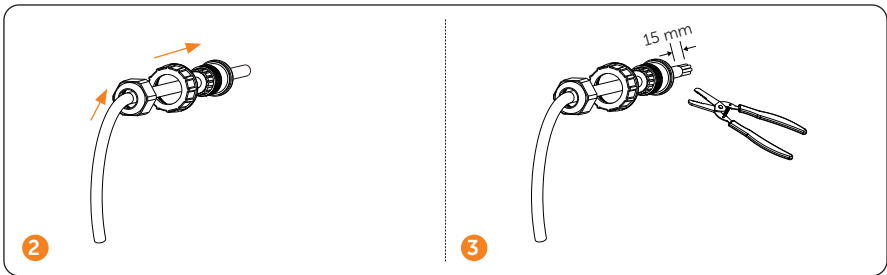

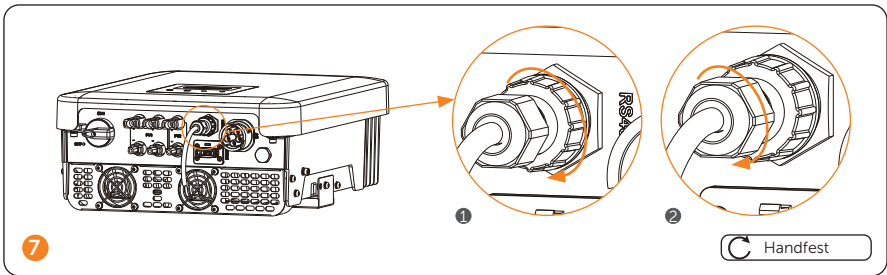

- Pin-Definition für RS485/Meter/DRM (für AU / NZ)/Wärmepumpenregler

Artikel	DRM		Wärmepumpe	RS485/Meter		Wärmepumpe	-	-
Pin	1	2	3	4	5	6	7	8
Pin-Definition	+12V	DRM0	Wärmepumpe	RS485_A	RS485_B	GND	X	X

\* Für DRM ist derzeit nur DRM 0 verfügbar.

### Überwachungsanschluss

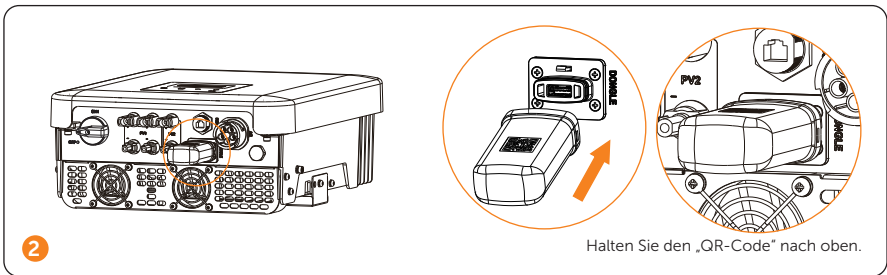
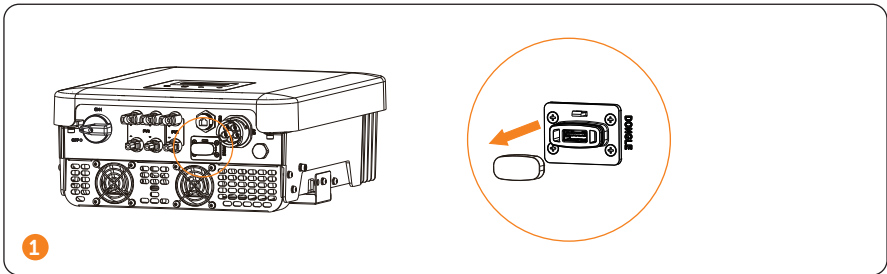





## Abschließbarer DC-Schalter

Es gibt zwei Arten von DC-Schaltern für Serienwechselrichter:

- nicht abschließbarer DC-Schalter (ohne Schloss);
- Abschließbarer DC-Schalter (mit Schloss).

a. Zustände des abschließbaren DC-Schalters:

Für den abschließbaren DC-Schalter gibt es 3 Zustände: ON, OFF und OFF+Lock, wobei der Standardzustand OFF ist.

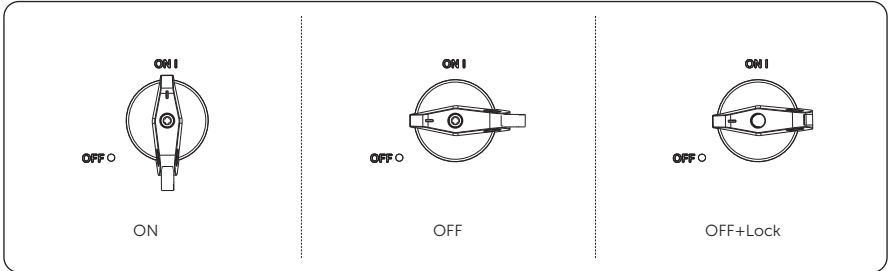

b. Betrieb des abschließbaren DC-Schalters:

So schalten Sie den abschließbaren DC-Schalter ein

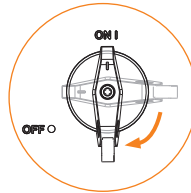
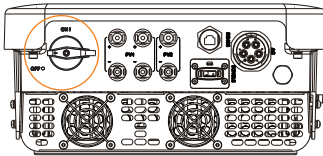

So schalten Sie den abschließbaren DC-Schalter aus

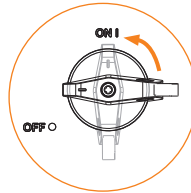
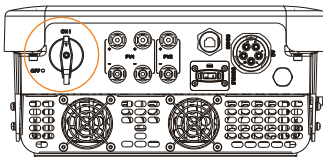

So verriegeln Sie den abschließbaren DC-Schalter

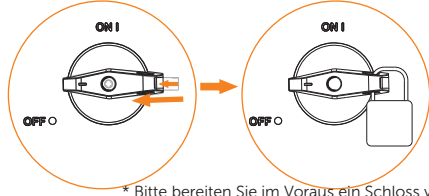
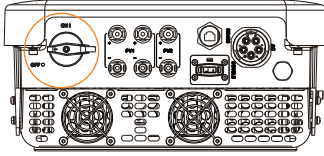

\* Bitte bereiten Sie im Voraus ein Schloss vor.

So entriegeln Sie den abschließbaren DC-Schalter

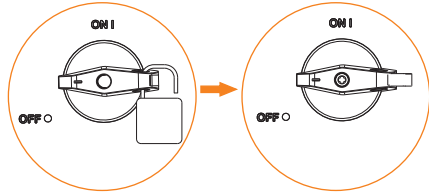
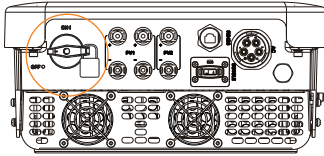

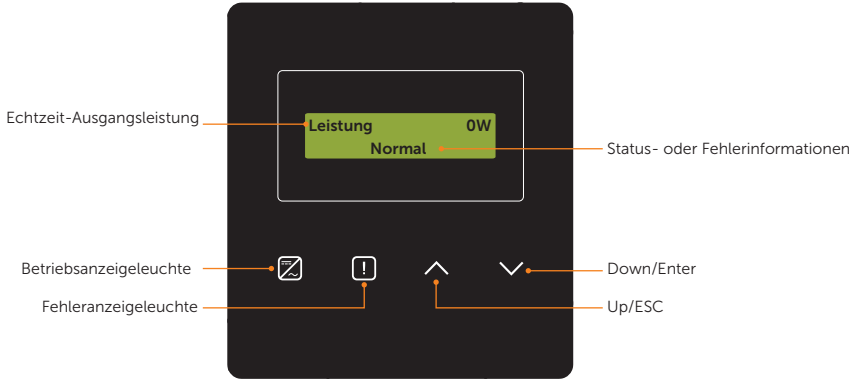

- Im Normalzustand werden die Informationen „Leistung“/ „Pgrid“/ „Heute“/ „Gesamt“ angezeigt. Sie können die Tasten drücken, um die Informationen zu wechseln.
- Im Fehlerfall wird eine Fehlermeldung angezeigt. Bitte beachten Sie die entsprechenden Lösungen im Benutzerhandbuch.

LED-Anzeiger	Definition
	Licht in blau: Der Wechselrichter befindet sich im Normalzustand. Blinken in blau: Der Wechselrichter befindet sich im Wartezustand.
	Licht in rot: Der Wechselrichter befindet sich im Fehlerzustand.

Taste	Definition
	Kurz drücken: Nach oben, den Cursor zum oberen Teil bewegen oder den Wert erhöhen. Lang drücken: ESC, Verlassen der aktuellen Schnittstelle oder Funktion oder Bestätigen der Funktionseinstellung, damit sie wirksam wird.
	Kurz drücken: Nach unten, den Cursor nach unten bewegen oder den Wert verringern. Langer Druck: Enter, um die Auswahl oder Wertänderung zu bestätigen.

## Allgemeine Einstellung

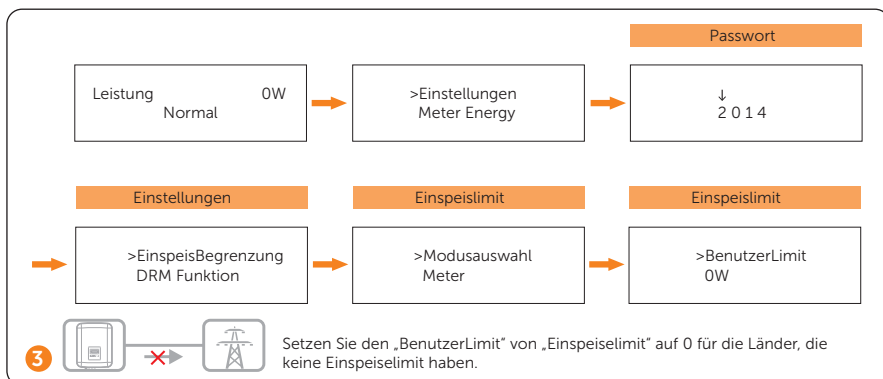
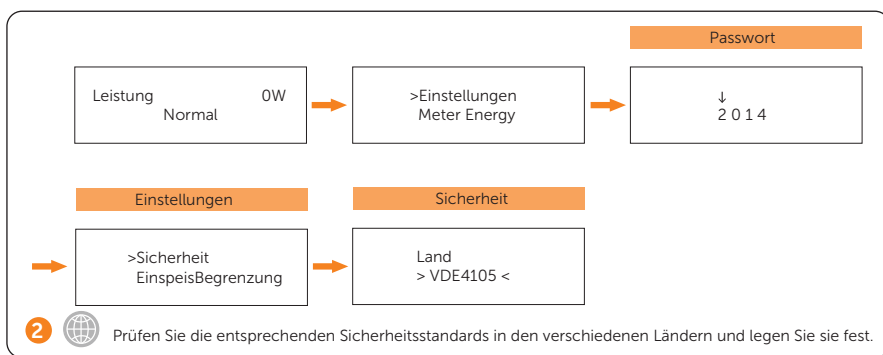
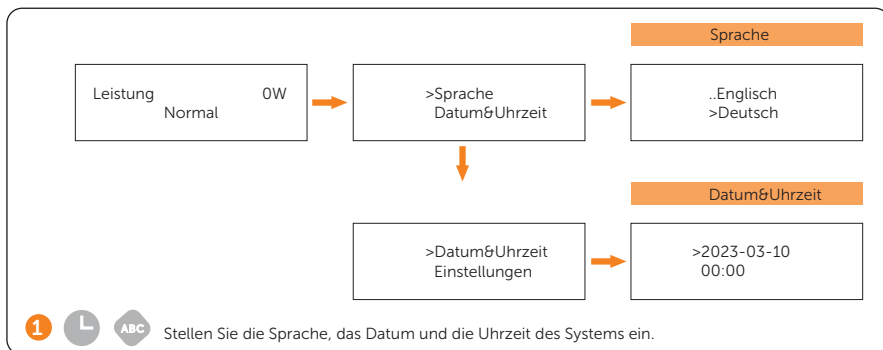

\* Das ursprüngliche Passwort ist 2014, das aus Gründen der Kontosicherheit geändert werden sollte.

## Wi-Fi-Konfiguration

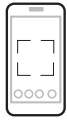

App Store



Google play



SolaXCloud

- 1 Scannen Sie den QR-Code, um die SolaXCloud-App herunterzuladen.

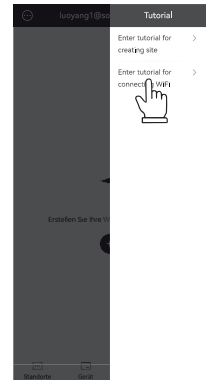
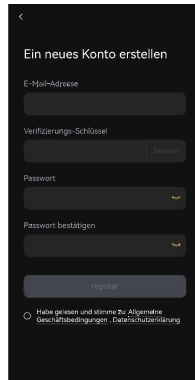
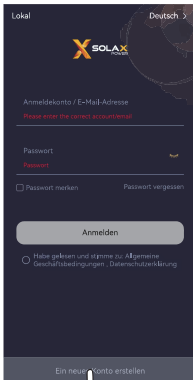

- 2 Legen Sie ein neues Konto an und folgen Sie der Anleitung auf der SolaXCloud APP oder der App-Anleitung auf <https://www.solaxcloud.com/>, um die WiFi-Konfiguration einzustellen.

## Technische Daten

### • DC-Eingang

Modell	X3-MIC-3K-G2	X3-MIC-4K-G2	X3-MIC-5K-G2	X3-MIC-6K-G2	X3-MIC-8K-G2	X3-MIC-10K-G2
Max. Eingangsleistung des PV-Arrays [Wp]	6000	8000	10000	12000	16000	20000
Max. PV-Spannung [d.c.V]	1000	1000	1000	1000	1000	1000
Nenneingangsspannung [d.c. V]	640	640	640	640	640	640
MPPT-Spannungsbereich [d.c.V]	120-980	120-980	120-980	120-980	120-980	120-980
MPPT-Spannungsbereich bei vollem Verbraucher [d.c. V]	130-800	170-800	210-800	260-800	315-800	395-800 <sup>1</sup>
Max. PV-Strom [d.c.A]	16/16	16/16	16/16	16/16	16/16	16/16 <sup>1</sup>
Isc Kurzschlussstrom des PV-Arrays [d.c. A]	20/20	20/20	20/20	20/20	20/20	20/20 <sup>1</sup>
Startup-Spannung [d.c.V]	150	150	150	150	150	150
Anzahl von MPPT	2	2	2	2	2	2
Strings pro MPPT	1/1	1/1	1/1	1/1	1/1	1/1 <sup>1</sup>
Max. MPPT-Leistungsgrenze pro MPPT [W]*	3000	4000	5000	6000	8000	8000
DC-Trennschalter	Ja					
Max. Rückstrom des Wechselrichters zum Array [d.c. A]	0					

Modell	X3-MIC-10KW-G2	X3-MIC-12K-G2	X3-MIC-15K-G2	X3-MIC-5K-G2-LV	X3-MIC-6K-G2-LV	X3-MIC-8K-G2-LV
Max. Eingangsleistung des PV-Arrays [Wp]	20000	24000	30000	10000	12000	16000
Max. PV-Spannung [d.c.V]	1000	1000	1000	800	800	800
Nenneingangsspannung [d.c. V]	640	640	640	360	360	360
MPPT-Spannungsbereich [d.c.V]	120-980	120-980	120-980	120-650	120-650	120-650
MPPT-Spannungsbereich bei vollem Verbraucher [d.c. V]	395-800	315-800	395-800	210-550	260-550	315-550
Max. PV-Strom [d.c.A]	16/16	32/16	32/16	16/16	16/16	16/16
Isc Kurzschlussstrom des PV-Arrays [d.c. A]	20/20	40/20	40/20	20/20	20/20	20/20
Startup-Spannung [d.c.V]	150	150	150	150	150	150
Anzahl von MPPT	2	2	2	2	2	2
Strings pro MPPT	1/1	2/1	2/1	1/1	1/1	1/1
Max. MPPT-Leistungsgrenze pro MPPT [W]*	8000	PV1: 12000 PV2: 8000	PV1: 12000 PV2: 8000	5000	6000	8000
DC-Trennschalter	Ja					
Max. Rückstrom des Wechselrichters zum Array [d.c. A]	0					

\* „Max. MPPT-Leistungsgrenze pro MPPT“ bezeichnet die maximale PV-Erzeugung, wenn nur einer der MPPTs verwendet wird.

<sup>1</sup> Der PV1-Anschlussport ist optional mit zwei Strings (MPPT-Spannungsbereich bei vollem Verbraucher: 300-800 d.c. V, Max. PV-Strom: 32 d.c. A, Isc Kurzschlussstrom des PV-Arrays: 40 d.c. A, Strings pro MPPT: 2/1).

• AC-Ausgang

Modell	X3-MIC-3K-G2	X3-MIC-4K-G2	X3-MIC-5K-G2	X3-MIC-6K-G2	X3-MIC-8K-G2	X3-MIC-10K-G2
Nennausgangsscheinleistung [VA]	3000	4000	5000 <sup>1</sup>	6000	8000	10000 <sup>2</sup>
Max. Ausgangsscheinleistung [VA]	3300	4400	5500 <sup>1</sup>	6600	8800	11000 <sup>2</sup>
AC-Nennspannung [a.c. V]	3~/N/PE, 220/380, 230/400; 3~/PE, 380, 400					
AC-Nennfrequenz [Hz]	50/60 (±5)					
Nennausgangsstrom [a.c. A]*	4,6, 4,4	6,1, 5,8	7,6, 7,3	9,1, 8,7	12,2, 11,6	15,2, 14,5
Max. Ausgangsdauerstrom [a.c. A]	4,8	6,4	8,0	9,6	12,8	16,0
Strom (Einschaltstrom) [a.c. A]	30 (20 µs)					
THDi, Nennleistung	<3%					
Leistungsfaktorbereich	0,8 voreilend-0,8 nacheilend					
Einspeisephase	Dreiphasig					
Maximaler Ausgangsfehlerstrom [a.c. A]	44					
Maximaler Ausgangsüberstromschutz [a.c. A]	39					
Kurzschlussstrom [a.c. A]	30					

Modell	X3-MIC-10KW-G2	X3-MIC-12K-G2	X3-MIC-15K-G2	X3-MIC-5K-G2-LV	X3-MIC-6K-G2-LV	X3-MIC-8K-G2-LV
Nennausgangsscheinleistung [VA]	10000	12000	15000 <sup>3</sup>	5000	6000	8000
Max. Ausgangsscheinleistung [VA]	10000	13200	15000 <sup>3</sup>	5500	6600	8800
AC-Nennspannung [a.c. V]	3~/N/PE, 220/380, 230/400; 3~/PE, 380, 400			3~/N/PE, 127/220; 3~/PE, 220		
AC-Nennfrequenz [Hz]	50/60 (±5)					
Nennausgangsstrom [a.c. A]*	15,2, 14,5	18,2, 17,4	22,7, 21,8	13,2	15,8	21
Max. Ausgangsdauerstrom [a.c. A]	16,0	19,1	22,7	14,5	17,4	23,1
Strom (Einschaltstrom) [a.c. A]	30 (20 µs)					
THDi, Nennleistung	<3%					
Leistungsfaktorbereich	0,8 voreilend-0,8 nacheilend					
Einspeisephase	Dreiphasig					
Maximaler Ausgangsfehlerstrom [a.c. A]	44					
Maximaler Ausgangsüberstromschutz [a.c. A]	39					
Kurzschlussstrom [a.c. A]	30					

\* Wenn es zwei Daten für diesen Parameter gibt, entspricht jeder Datenwert der entsprechenden Spannung.

<sup>1</sup> 4999 für AS/ANS 4777.2

<sup>2</sup> 9999 für AS/ANS 4777.2

<sup>3</sup> 14999 für AS/ANS 4777.2



• Effizienz, Sicherheit und Schutz

Modell	X3-MIC-3K-G2	X3-MIC-4K-G2	X3-MIC-5K-G2	X3-MIC-6K-G2	X3-MIC-8K-G2	X3-MIC-10K-G2
MPPT-Effizienz	99.90%					
Euro-Effizienz	97.80%					
Max. Effizienz	98.30%					
<b>Sicherheit &amp; Schutz</b>						
Über-/Unterspannungsschutz	Ja					
DC-Isolationsschutz	Ja					
DC-Einspeiseüberwachung	Ja					
Rückspeisestromüberwachung	Ja					
Fehlerstromerkennung	Ja					
Aktive Anti-Inselbildungsmethode	Frequenzverschiebung					
Übertemperaturschutz	Ja					
Überspannungsschutzgerät	Ja					
AFCI	Optional					
AC-Hilfsspannungsversorgung	Optional					
Sicherheit	IEC/EN 62109-1/-2					
Netzüberwachung	EN50549, VDE-AR-N 4105, G98, G99, AS/NZS 4777.2, UTE C15, CEI 0-21, VFR2019					

Modell	X3-MIC-10KW-G2	X3-MIC-12K-G2	X3-MIC-15K-G2	X3-MIC-5K-G2-LV	X3-MIC-6K-G2-LV	X3-MIC-8K-G2-LV
MPPT-Effizienz	99.90%					
Euro-Effizienz	97.80%					
Max. Effizienz	98.30%					
<b>Sicherheit &amp; Schutz</b>						
Über-/Unterspannungsschutz	Ja					
DC-Isolationsschutz	Ja					
DC-Einspeiseüberwachung	Ja					
Rückspeisestromüberwachung	Ja					
Fehlerstromerkennung	Ja					
Aktive Anti-Inselbildungsmethode	Frequenzverschiebung					
Übertemperaturschutz	Ja					
Überspannungsschutzgerät	Ja					
AFCI	Optional					
AC-Hilfsspannungsversorgung	Optional					
Sicherheit	IEC/EN 62109-1/-2 *					
Netzüberwachung	EN50549, VDE-AR-N 4105, G98, G99, AS/NZS 4777.2, UTE C15, CEI 0-21, VFR2019 *					

\* Bitte beachten Sie die aktuellen Bescheinigungen für das jeweilige Modell.

• Allgemeine Daten

Modell	X3-MIC-3K-G2	X3-MIC-4K-G2	X3-MIC-5K-G2	X3-MIC-6K-G2	X3-MIC-8K-G2	X3-MIC-10K-G2
Abmessungen (B x H x T) [mm]	342x434x144.5				342x434x156	
Abmessungen der Verpackung (B x H x T)[mm]	433x515x247					
Nettogewicht [kg]	15.5	15.5	15.5	15.5	17.0	17.0 <sup>1</sup>
Installation	Wandmontage					
Betrieblicher Umgebungstemperaturbereich [°C]	-30 to +60					
Lagertemperatur [°C]	-30 to +60					
Relative Luftfeuchtigkeit bei Lagerung/ Betrieb	0%~100%, Kondensation					
Höhenlage [m]	4000					
Schutzart	IP66					
Isolationstyp	Transformatorlos					
Schutzklasse	I					
Nächtlicher Verbrauch	<3 W					
Überspannungskategorie	III(NETZ), II(DC)					
Verschmutzungsgrad	II(Innen), III(Außen)					
Kühlungskonzept	Natürliche Kühlung				Lüfterkühlung	
Geräuschpegel [dB]	<30				<45	
Wechselrichter-Topologie	Nicht isoliert					
Kommunikationsschnittstelle	USB / RS485 / DRM / WiFi/LAN/4G Dongle (optional)					

<sup>1</sup> Der PV1-Anschlussport ist optional mit zwei Strings (Nettogewicht: 18,0 kg).

Modell	X3-MIC-10KW-G2	X3-MIC-12K-G2	X3-MIC-15K-G2	X3-MIC-5K-G2-LV	X3-MIC-6K-G2-LV	X3-MIC-8K-G2-LV
Abmessungen (B x H x T) [mm]	342x434x156					
Abmessungen der Verpackung (B x H x T)[mm]	433x515x247					
Nettogewicht [kg]	17.0	18.0	18.0	17.0	18.0	18.0
Installation	Wandmontage					
Betrieblicher Umgebungstemperaturbereich [°C]	-30 to +60					
Lagertemperatur [°C]	-30 to +60					
Relative Luftfeuchtigkeit bei Lagerung/ Betrieb	0%~100%, Kondensation					
Höhenlage [m]	4000					
Schutzart	IP66					
Isolationstyp	Transformatorlos					
Schutzklasse	I					
Nächtlicher Verbrauch	<3 W					
Überspannungskategorie	III(NETZ), II(DC)					
Verschmutzungsgrad	II(Innen), III(Außen)					
Kühlungskonzept	Lüfterkühlung					
Geräuschpegel [dB]	<45	<50	<45	<45	<50	<50
Wechselrichter-Topologie	Nicht isoliert					
Kommunikationsschnittstelle	USB / RS485 / DRM / WiFi/LAN/4G Dongle (optional)					

# Kontaktinformationen



## UNITED KINGDOM

---

- 📍 Unit C-D Riversdale House, Riversdale Road, Atherstone, CV9 1FA
- ☎ +44 (0) 2476 586 998
- ✉ service.uk@solaxpower.com



## TURKEY

---

- 📍 KIZILSARAY MAH. 76 SK. LATİF AYKUT İŞMERKEZİ ALTI NO:16 B- İÇ KAPI NO: - MURATPAŞA / ANTALYA
- ☎ +90 549 841 45 97
- ✉ invertersatis@altaytech.com.tr



## USA

---

- 📍 3780 Kilroy Airport Way, Suite 200, Long Beach, CA, US 90806
- ☎ +1 (408) 690 9464
- ✉ info@solaxpower.com



## POLAND

---

- 📍 WARSAW AL. JANA P. II 27. POST
- ☎ +48 662 430 292
- ✉ service.pl@solaxpower.com



## ITALY

---

- ☎ +39 011 19800998
- ✉ support@solaxpower.it



## PAKISTAN

---

- ☎ +92 341 2687002
- ✉ service.pk@solaxpower.com
- ✉ owais@solaxpower.com



## AUSTRALIA

---

- 📍 21 Nicholas Dr, Dandenong South VIC 3175
- ☎ +61 1300 476 529
- ✉ service@solaxpower.com



## GERMANY

---

- 📍 Am Tullnaupark 8, 90402 Nürnberg, Germany
- ☎ +49 (0) 6142 4091 664
- ✉ service.eu@solaxpower.com
- ✉ service.dach@solaxpower.com



## NETHERLANDS

---

- 📍 Twekkeler-Es 15 7547 ST Enschede
- ☎ +31 (0) 8527 37932
- ✉ service.eu@solaxpower.com
- ✉ service.bnl@solaxpower.com



## SPAIN

---

- ☎ +34 9373 79607
- ✉ tecnico@solaxpower.com



## BRAZIL

---

- ☎ +55 (34) 9667 0319
- ✉ info@solaxpower.com



## SOUTH AFRICA

---

- ☎ +27 83 565 5865
- ✉ service.za@solaxpower.com
- ✉ rajen@solaxpower.com



# Registrierungsformular für die Garantie



## Für Kunden (obligatorisch)

Name ..... Land .....

Rufnummer ..... E-Mail .....

Adresse .....

Staat ..... Postleitzahl .....

Produkt-Seriennummer .....

Datum der Inbetriebnahme .....

Name des Installationsunternehmens .....

Name des Installateurs ..... Elektriker-Lizenz-Nr. ....

## Für Installateure

### Modul (falls vorhanden)

Modul-Marke .....

Modulgröße (B) .....

Anzahl der Strings ..... Anzahl der Panels pro String .....

### Batterie (falls vorhanden)

Batterie-Typ .....

Marke .....

Anzahl der angeschlossenen Batterien .....

Datum der Lieferung ..... Unterschrift .....

Bitte besuchen Sie unsere Garantie-Website: <https://www.solaxcloud.com/#/warranty> oder scannen Sie mit Ihrem Mobiltelefon den QR-Code, um die Online-Garantieregistrierung abzuschließen.



Ausführlichere Garantiebedingungen finden Sie auf der offiziellen Website von SolaX: [www.solaxpower.com](http://www.solaxpower.com).







## **SolaX Power Network Technology (Zhejiang) Co., Ltd.**

Add.: No. 288, Shizhu Road, Tonglu Economic Development Zone,  
Tonglu City, Zhejiang Province, 310000 P. R. CHINA

Tel.: +86 (0) 571 5626 0011

E-mail: [info@solaxpower.com](mailto:info@solaxpower.com)

