



X1-MINI G4

0.6 kW / 0.7 kW / 0.8 kW / 1.1 kW / 1.5 kW / 2.0 kW
/ 2.5 kW / 3.0 kW / 3.3 kW / 3.7 kW / 4.0 kW

Installationshandbuch

Version 0.0

de.solaxpower.com















X1-MINI G4
eManual im QR-Code oder unter
<http://nb.solaxpower.com/>

Sicherheit

Allgemeiner Hinweis

1. Inhalt kann regelmäßig aktualisiert oder überarbeitet werden. SolaX behält sich das Recht vor, Verbesserungen oder Änderungen an dem/den in diesem Handbuch beschriebenen Produkt(en) und Programm(en) ohne vorherige Ankündigung vorzunehmen.
2. Die Installation, Wartung und Netz-bezogene Einstellung darf nur von qualifiziertem Personal durchgeführt werden, das:
 - als solche zugelassen sind und/oder die Vorschriften der staatlichen und lokalen Gesetzgebung erfüllen;
 - gute Kenntnisse dieses Handbuchs und anderer damit zusammenhängender Dokumente haben.
3. Lesen Sie vor der Installation des Geräts die ausführlichen Anweisungen des Benutzerhandbuchs und anderer damit zusammenhängender Vorschriften sorgfältig durch, machen Sie sich mit ihnen vertraut und befolgen Sie sie genau. SolaX haftet nicht für Folgen, die durch die Verletzung der in diesem Dokument und im Benutzerhandbuch angegebenen Lager-, Transport-, Installations- und Betriebsvorschriften entstehen.
4. Benutzen Sie bei der Installation des Geräts isolierte Werkzeuge. Bei der Installation, dem elektrischen Anschluss und der Wartung muss individuelle Schutzausrüstung getragen werden.
5. Besuchen Sie bitte die Website de.solaxpower.com von SolaX für weitere Informationen.

Beschreibungen der Etiketten

	CE-Kennzeichnung		TÜV-Zertifikat
	RCM-Zeichen		BIS-Zeichen
	Vorsicht, heiße Oberfläche		Vorsicht, Stromschlaggefahr
	Vorsicht, Gefahrenrisiko		Lesen Sie die beigefügten Dokumente
	Entsorgen Sie den Wechselrichter nicht mit dem Hausmüll		Zusätzlicher Erdungspunkt
	Betreiben Sie diesen Wechselrichter erst, wenn er vom Stromnetz und von den PV-Erzeugern vor Ort getrennt ist.		
	Hochspannungsgefahr. Berühren Sie keine stromführenden Teile für 5 Minuten nach der Trennung von den Stromquellen.		

Hinweis: Die Tabelle dient nur zur Beschreibung der Symbole, die am Wechselrichter verwendet werden können. Bitte beachten Sie die tatsächlichen Symbole auf dem Gerät.

Die CE-Konformitätserklärung finden Sie auf der folgenden Website:
<https://de.solaxpower.com/uploads/file/x1-mini-g4-declaration-of-conformity.pdf>

GEFAHR!

Tödliche Gefahr durch Stromschlag durch den Wechselrichter

- Betreiben Sie den Wechselrichter nur, wenn er technisch einwandfrei ist. Andernfalls besteht Stromschlag- oder Brandgefahr;
- Öffnen Sie das Gehäuse auf keinen Fall ohne Genehmigung von SolaX. Eigenmächtiges Öffnen führt zum Verlust der Garantie und kann zu tödlichen Gefahren oder schweren Verletzungen durch Stromschlag führen.

GEFAHR!

Tödliche Gefahr durch Stromschlag aufgrund der PV

- Bei Sonneneinstrahlung wird von der PV-Module eine hohe DC-Spannung erzeugt. Tod oder tödliche Verletzungen durch Stromschlag sind die Folge.
- Berühren Sie niemals den positiven oder negativen Pol des PV-Anschlussgeräts. Auch das gleichzeitige Berühren der beiden ist untersagt.
- Erden Sie nicht den positiven oder negativen Pol der PV-Module.
- Die Verkabelung von PV-Panel darf nur von qualifiziertem Personal durchgeführt werden.

WARNUNG!

Gefahr von Personenschäden oder Beschädigung des Wechselrichters

- Berühren Sie während des Betriebs keine anderen Teile als den DC-Schalter und den LCD-Panel.
- Verbinden oder trennen Sie niemals die AC- und DC-Steckverbinder, wenn der Wechselrichter in Betrieb ist.
- Schalten Sie die AC- und DC-Stromversorgung aus und trennen Sie sie vom Wechselrichter, warten Sie 5 Minuten, um die Spannung vollständig zu entladen, bevor Sie Wartungs- oder Reinigungsarbeiten durchführen oder an den angeschlossenen Stromkreisen arbeiten.
- Prüfen Sie, ob die DC-Eingangsspannung \leq maximale DC-Eingangsspannung des Wechselrichters beträgt. Eine Überspannung kann zu dauerhaften Schäden am Wechselrichter führen, die NICHT durch die Garantie abgedeckt sind.

VORSICHT!

- Halten Sie Kinder vom Wechselrichter fern.
- Achten Sie auf das Gewicht des Wechselrichters. Bei unsachgemäßer Handhabung kann es zu Personenschäden kommen.

HINWEIS!

- Wenn ein externer FI-Schutzschalter gemäß den örtlichen Vorschriften erforderlich ist, prüfen Sie, welche Art von FI-Schutzschalter gemäß den einschlägigen Elektrovorschriften erforderlich ist. Es wird empfohlen, einen FI-Schutzschalter vom Typ A mit einem Wert von 300 mA zu benutzen.
- Alle Produktetiketten und das Typenschild des Wechselrichters müssen gut sichtbar bleiben.

Packliste

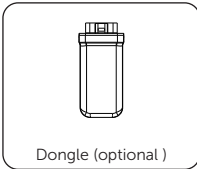
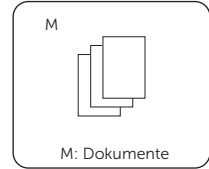
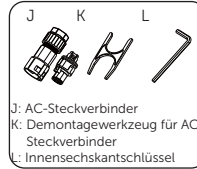
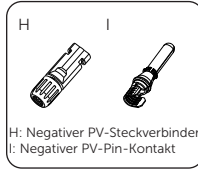
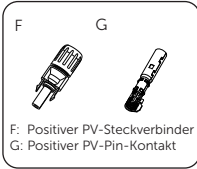
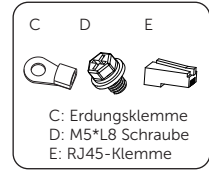
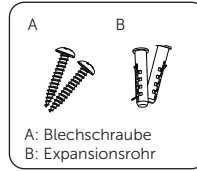
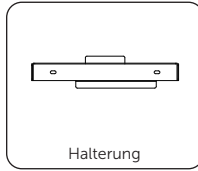
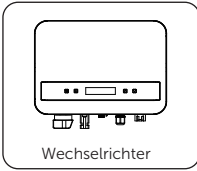

*Das optionale Zubehör entnehmen Sie bitte der aktuellen Lieferung.

Artikel Nr.	Artikel	Menge
/	Wechselrichter	1 Stück
/	Halterung	1 Stück
/	AC-Steckverbinder	1 Stück
A	Blechschraube	2 Stück
B	Expansionsrohr	2 Stück
C	Erdungsklemme	1 Stück
D	M5*L8 Schraube	1 Stück
E	RJ45-Klemme	1 Stück
F	Positiver PV-Steckverbinder	1 Stück
G	Positiver PV-Pin-Kontakt	1 Stück
H	Negativer PV-Steckverbinder	1 Stück
I	Negativer PV-Pin-Kontakt	1 Stück
J	AC-Steckverbinder	1 Stück
K	Demontagewerkzeug für AC-Steckverbinder	1 Stück
L	Innensechskantschlüssel	1 Stück
M	Dokumente	/
/	Dongle (optional)	1 Stück

Installationsort

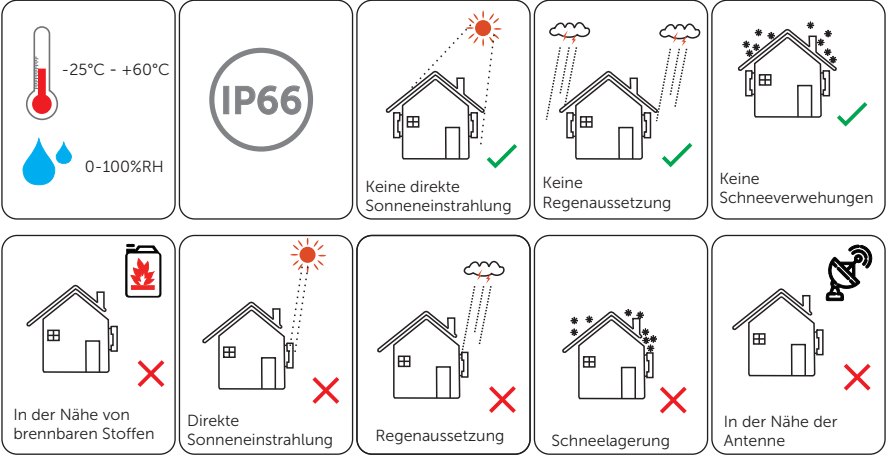

Installationsträger

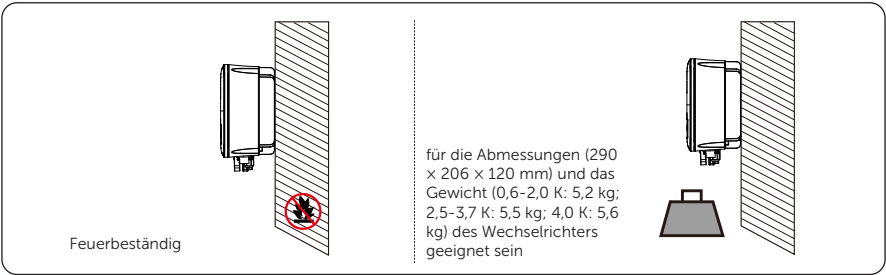

Installationswinkel

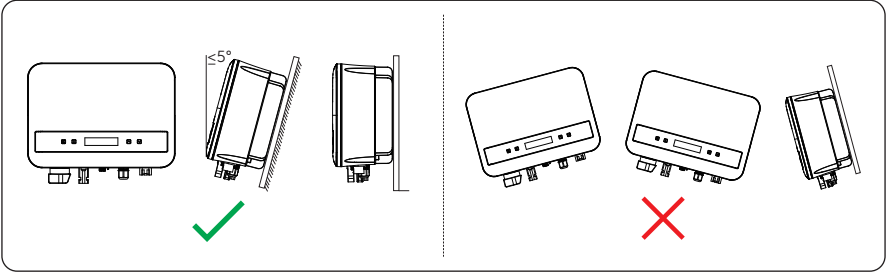

Installationsraum

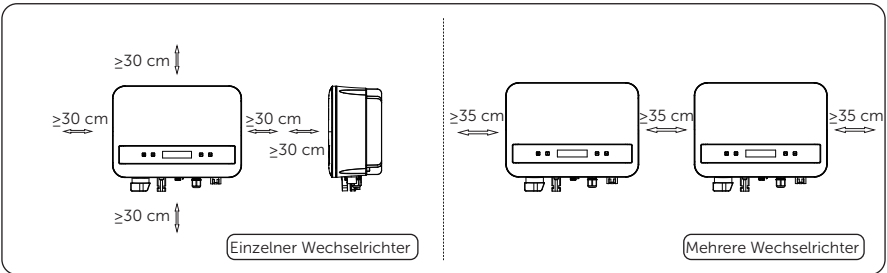

Installationswerkzeuge



Bohrhammer

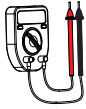

Multimeter

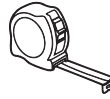

Maßband

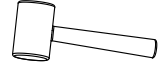

Gummihammer



Markierstift

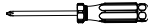

Kreuzschraubendreher

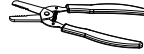

Abisolierzange

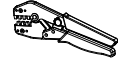

Crimpzange

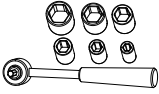

Drehmomentschlüssel

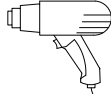

Heißluftpistole

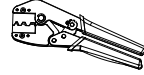

Crimpzange für PV-Klemme



Seitenschneider



Wasserwaage



Crimpzange für RJ45



Schrumpfschlauch (Ø6 mm)



Schutzbrille

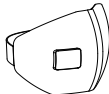

Anti-Staub-Maske



Schutzhandschuhe



Sicherheitsstiefel

Zusätzlich erforderliche Materialien

Nr.	Erforderliches Material	Typ	Größe
1	AC-Schutzschalter	/	/
2	PV-Kabel	Dedizierte PV-Drähte, die einer Spannung von 600 V standhalten	Querschnittsfläche: 4~6 mm ²
3	AC-Kabel	Dreidriger Kupferdraht	Querschnittsfläche: 2.5~6 mm ² (0.6 K-3.3 K); 3~6 mm ² (3.7 K-4.0 K)
4	Kommunikationskabel	Netzwerkabel CAT5	Äußerer Durchmesser: Ø2-6 mm
5	PEKabel	Konventioneller gelber und grüner Draht	Querschnittsfläche: 2.5~6 mm ² (0.6 K-3.3 K); 3~6 mm ² (3.7 K-4.0 K) * Die Querschnittsfläche der PE-Leitung sollte die gleiche sein wie die der L/N-Leitung.

Mechanische Installation

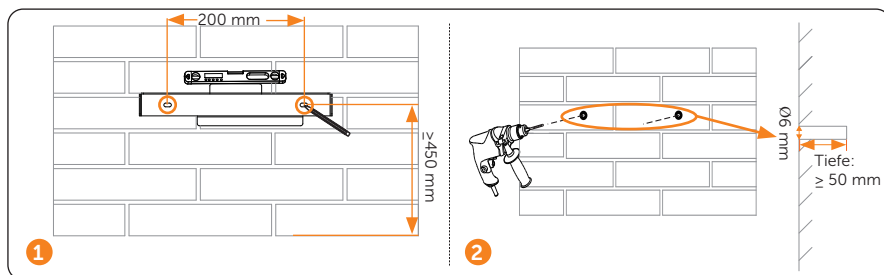

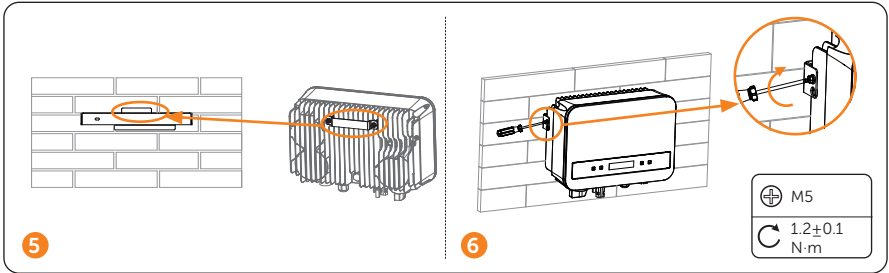
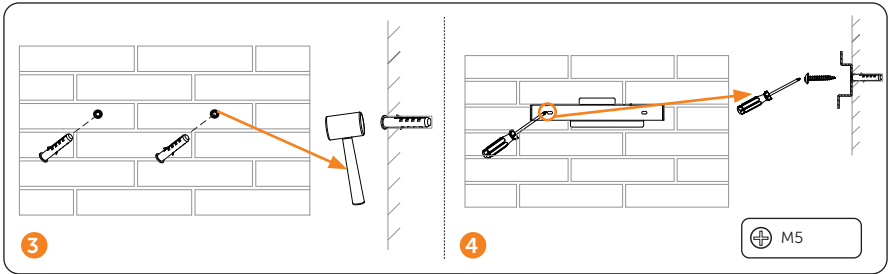

Schutzerdungsanschluss

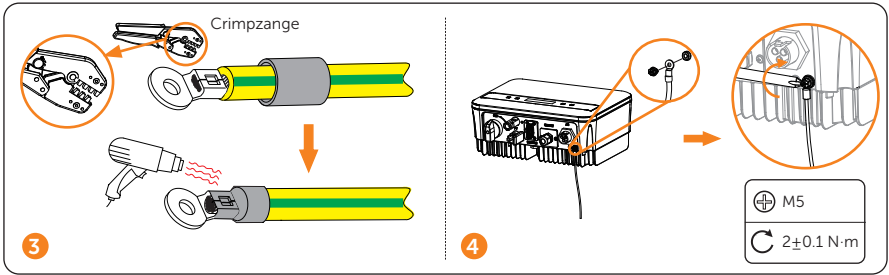
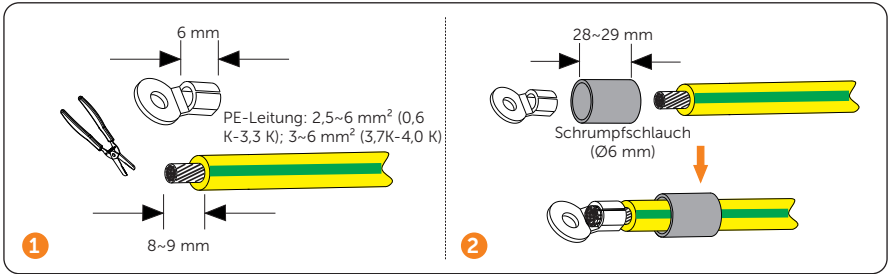

AC-Seite Anschluss

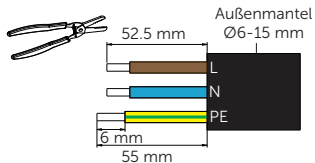

L/N/PE Leitung: 2,5-6 mm² (0,6 K-3,3 K); 3-6 mm² (3,7 K-4,0 K)

- 1 * Die Querschnittsfläche der PE-Leitung sollte die gleiche sein wie die der L/N-Leitung.

Diese beiden Teile trennen

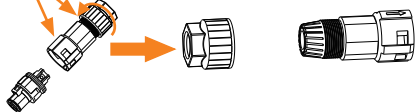

2

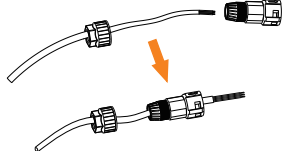

3

AC-Kabel

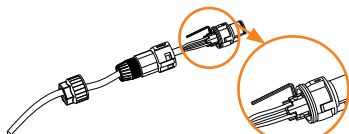
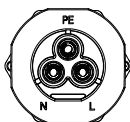

4

$0,5 \pm 0,1$ N·m

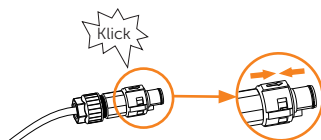

5

6

$3 \pm 0,3$ N·m

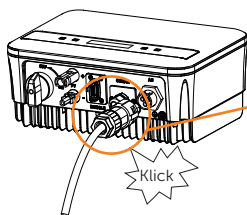

7

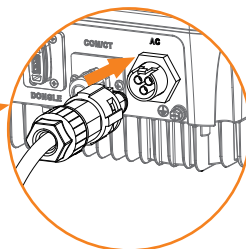

DC-Seite Anschluss

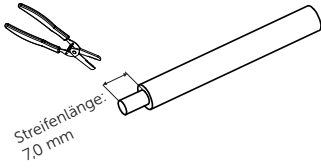

1 PV-Leitung: 4-6 mm²

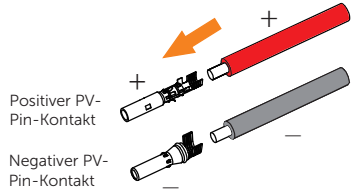

2

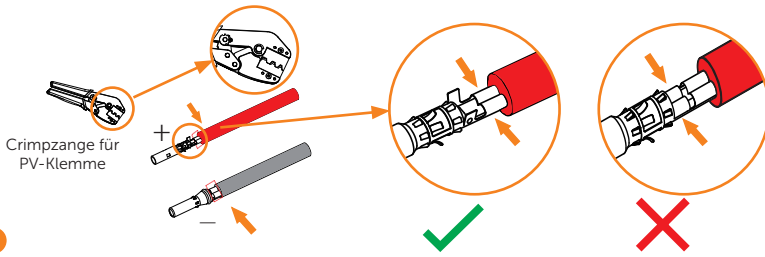

3

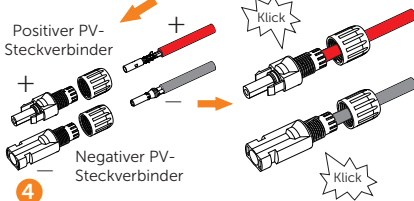

4

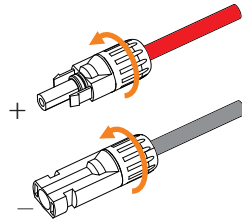

5

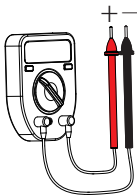

6

0.6K-2.0K: <450 V
2.5K-4.0K: <550 V

7

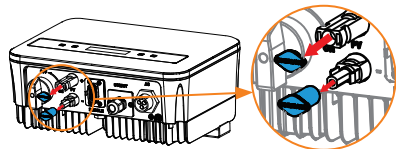

* Entfernen Sie die Klemmenkappen.

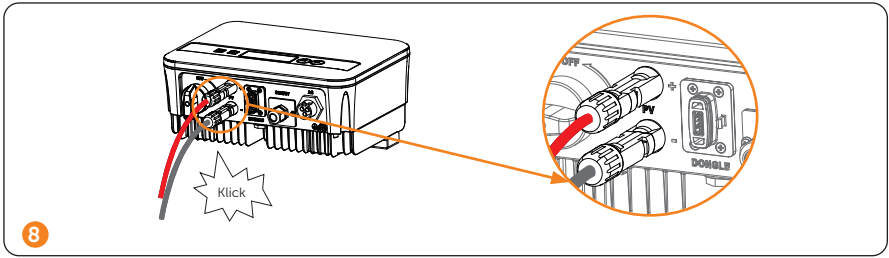

Kommunikationsanschluss

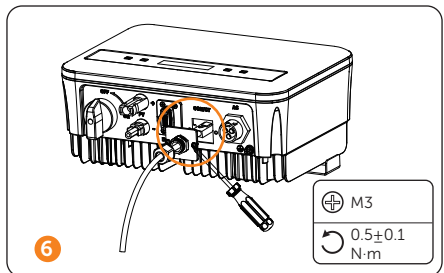
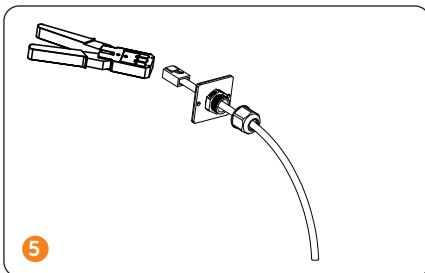
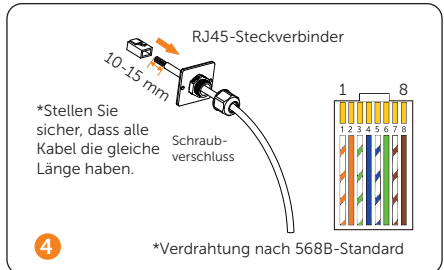
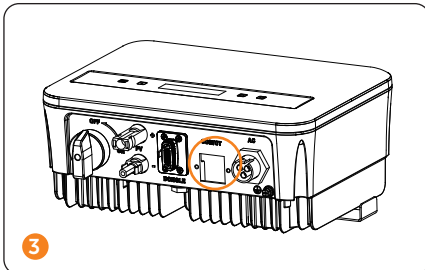
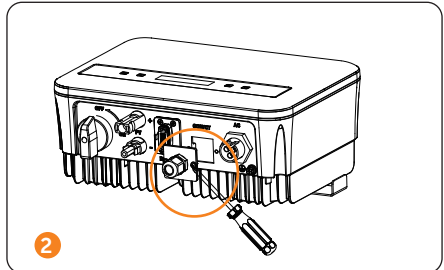
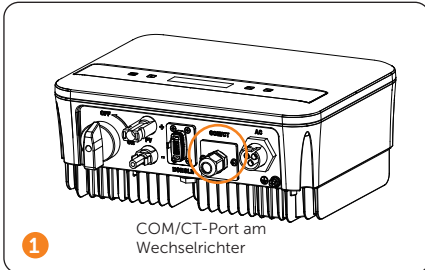

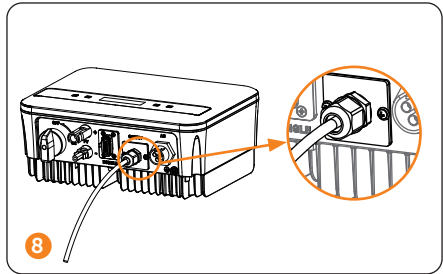
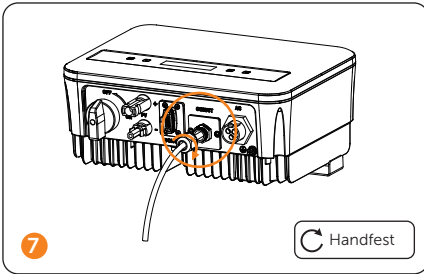

• Pin-Definition.

Funktion	CT	DRM	Wärmepumpe	RS485/ Meter	RS485/ Meter	Wärmepumpe	DRM	CT
Pin	1	2	3	4	5	6	7	8
Pin-Definition	CT+	DRM0	Wärmepumpe-	485_A	485_B	Wärmepumpe+	+3.3V	CT-

*Hinweis: DRM0 hier ist für AS4777.2 AU/NZ.

Für RS485.

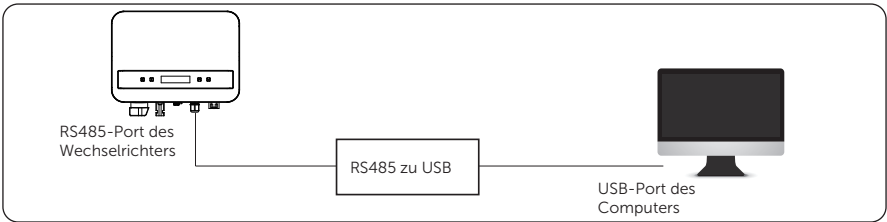

• Für Meter.

i. Für Meter mit CT

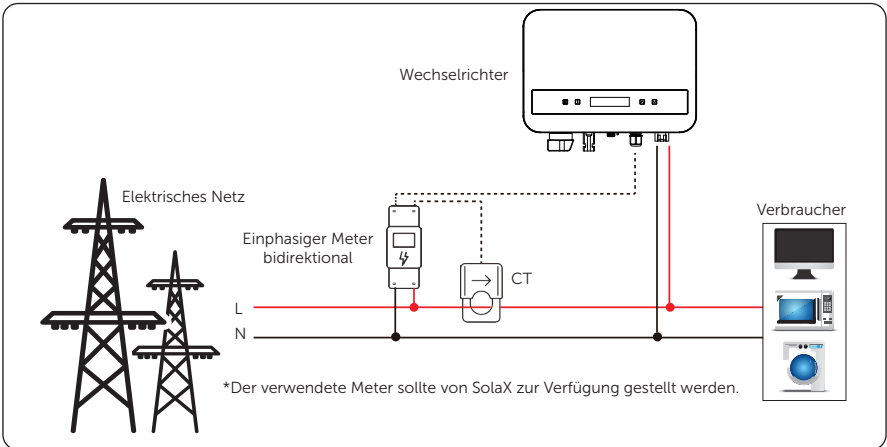

ii. Für Meter ohne CT

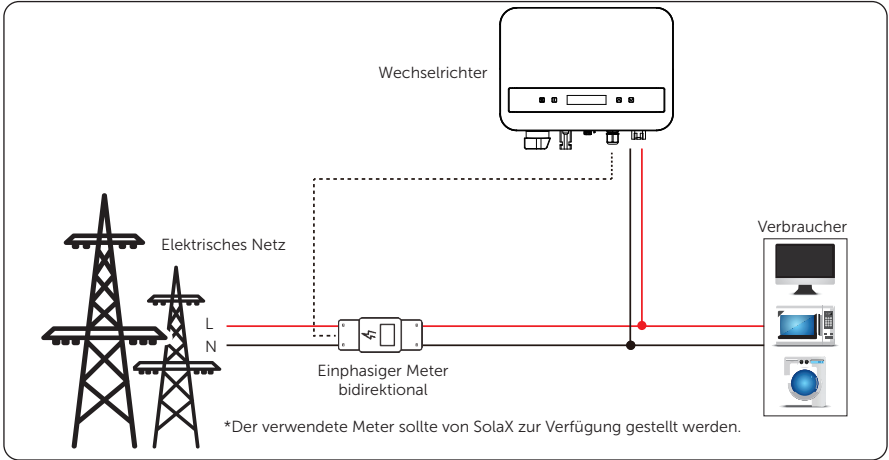

- Für direkten CT-Anschluss.

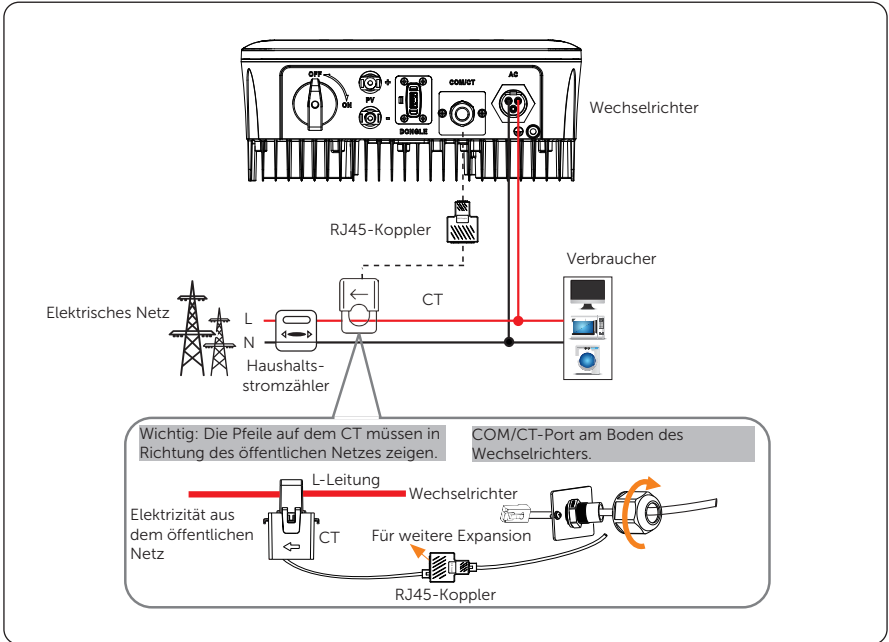

Überwachungsanschluss

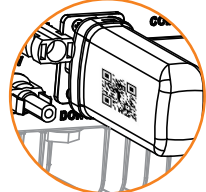
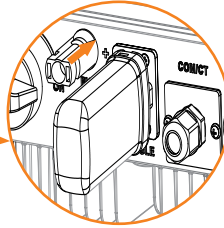
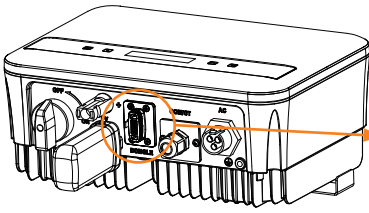

„QR Code“-Seite auf der linken Seite

Das System einschalten

Schritt 1: Schalten Sie den DC-Schalter ein.

i) Schalten Sie den DC-Schalter von OFF auf ON.

DC-Schalter einschalten

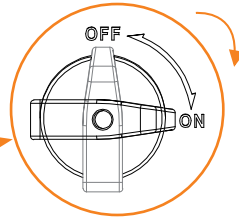
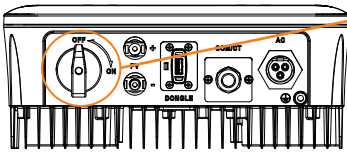

Schritt 2: Schalten Sie den AC-Schutzschalter ein.

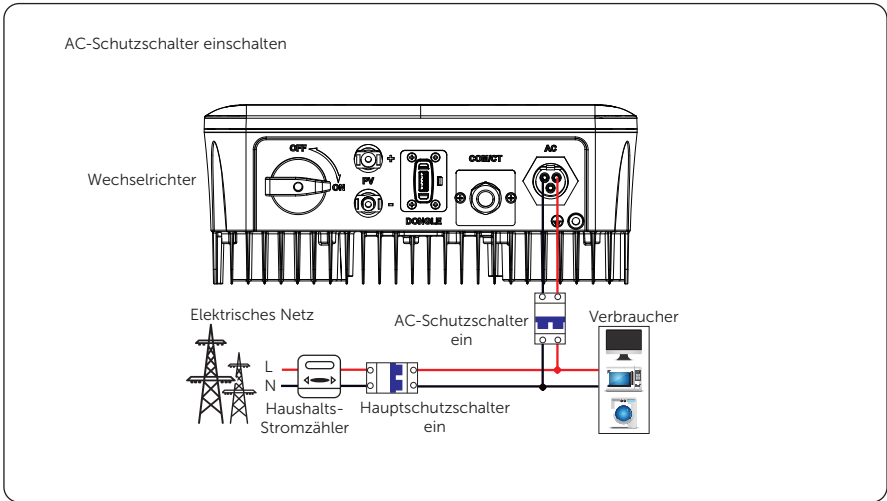

Abschließbarer DC-Schalter

Diese Serie von Wechselrichtern ist mit zwei Arten von DC-Schaltern ausgestattet: einem nicht abschließbaren DC-Schalter (Standard; ohne Schloss) und einem abschließbaren DC-Schalter (optional; mit Schloss).

Abschließbare DC-Schalter sind in zwei Typen unterteilt. Bitte verwenden Sie sie entsprechend dem Zubehör in der Packliste und den entsprechenden Anweisungen wie folgt.

- Für abschließbaren DC-Schalter (Modus 1):

Der abschließbare DC-Schalter verfügt über 3 Zustände: ON, OFF und OFF+Lock. Der DC-Schalter befindet sich standardmäßig im OFF-Zustand.

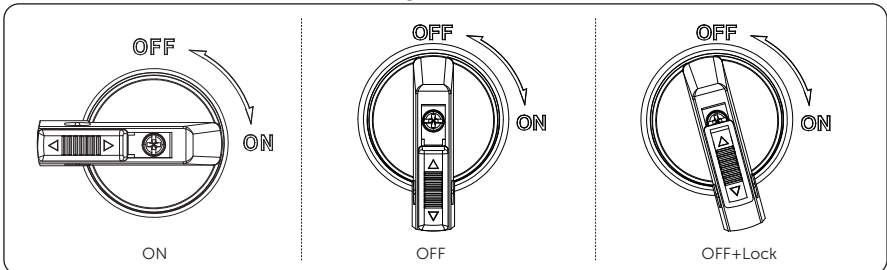

- So schalten Sie den DC-Schalter ein
i) Schalten Sie den DC-Schalter von OFF auf ON.

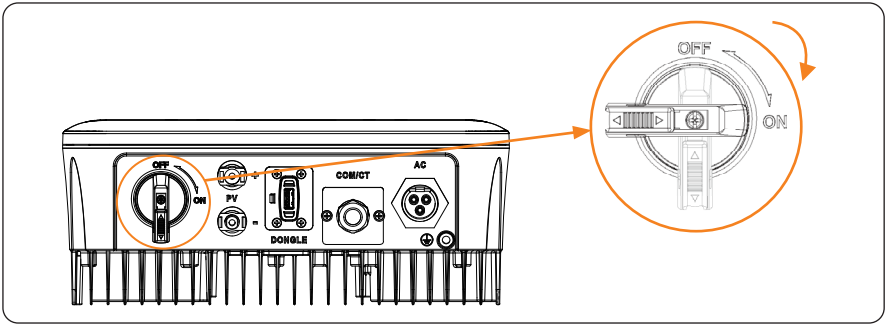

- So schalten Sie den DC-Schalter aus
 - i) Drehen Sie den DC-Schalter von ON auf OFF.

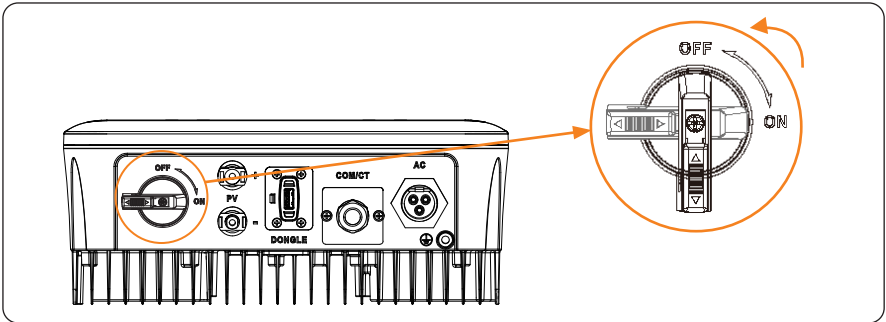

- So verriegeln Sie den DC-Schalter
 - i) Drehen Sie das Schloss auf die linke Seite;
 - ii) Drücken Sie das Schloss nach oben (wie in der Abbildung unten dargestellt).
 - iii) Sichern Sie den DC-Schalter mit einem Schloss (bitte bereiten Sie ein Schloss im Voraus vor).

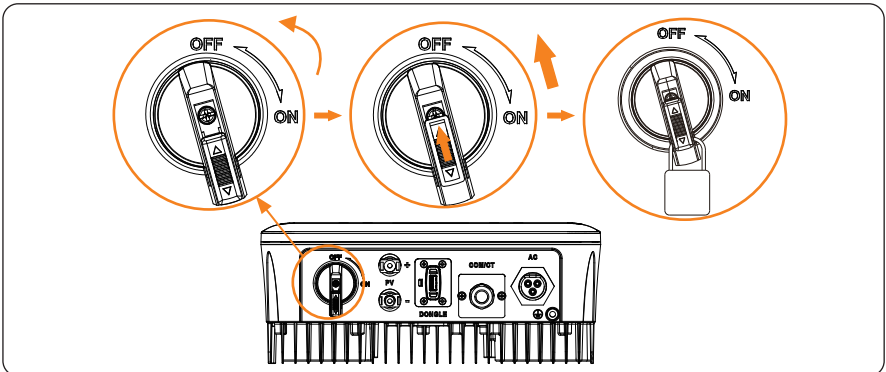

- So entriegeln Sie den DC-Schalter
 - i) Entfernen Sie das Schloss.
 - ii) Drücken Sie das Schloss nach unten (wie in der Abbildung unten dargestellt);
 - iii) Warten Sie, bis es in den OFF-Zustand zurückkehrt.

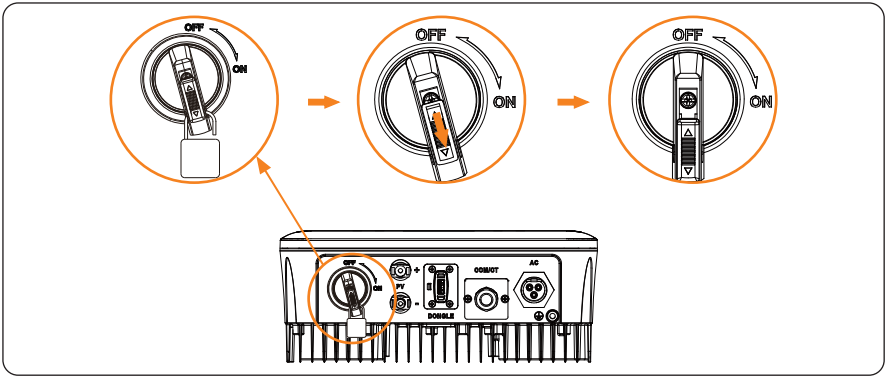

- Für abschließbaren DC-Schalter (Modus 2):

Der abschließbare DC-Schalter verfügt über 3 Zustände: ON, OFF und OFF+Lock. Der DC-Schalter befindet sich standardmäßig im OFF-Zustand.

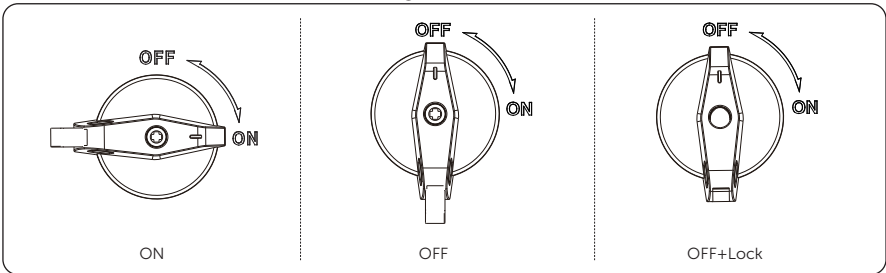

- So schalten Sie den DC-Schalter ein
 - i) Schalten Sie den DC-Schalter von OFF auf ON.

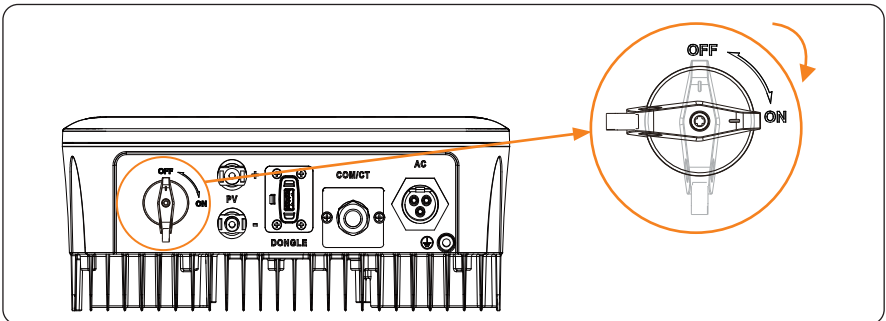

- So schalten Sie den DC-Schalter aus
 - i) Drehen Sie den DC-Schalter von ON auf OFF.

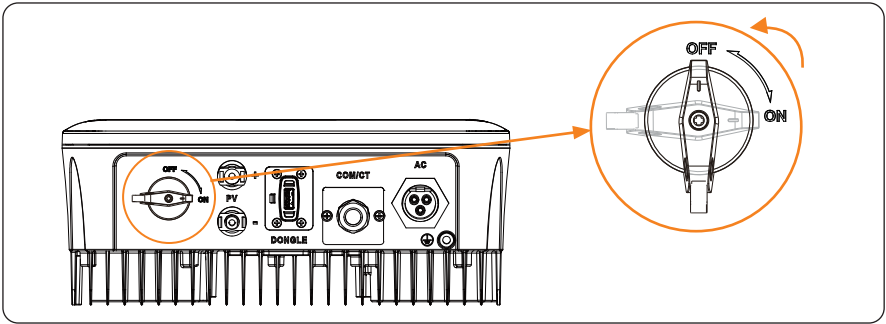

- So verriegeln Sie den DC-Schalter
Vergewissern Sie sich, dass der DC-Schalter ausgeschaltet ist, drücken Sie die Schnalle wie unten gezeigt ein und sichern Sie sie mit einem Schloss (Bitte bereiten Sie ein Schloss im Voraus vor).

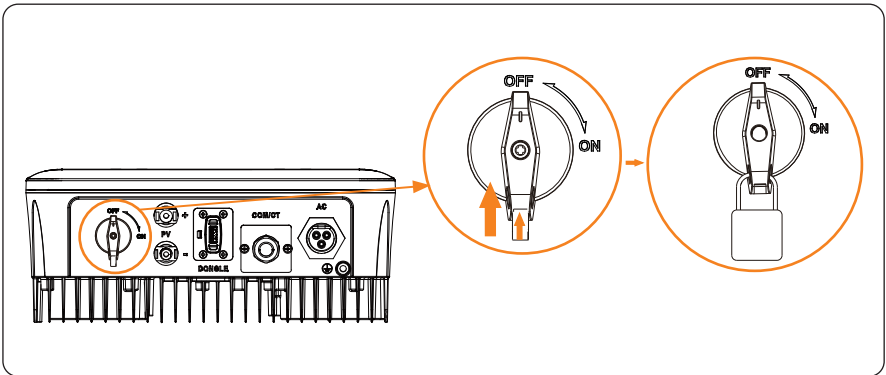

- So entriegeln Sie den DC-Schalter
Entfernen Sie das Schloss und warten Sie, bis es in den OFF-Zustand zurückkehrt.

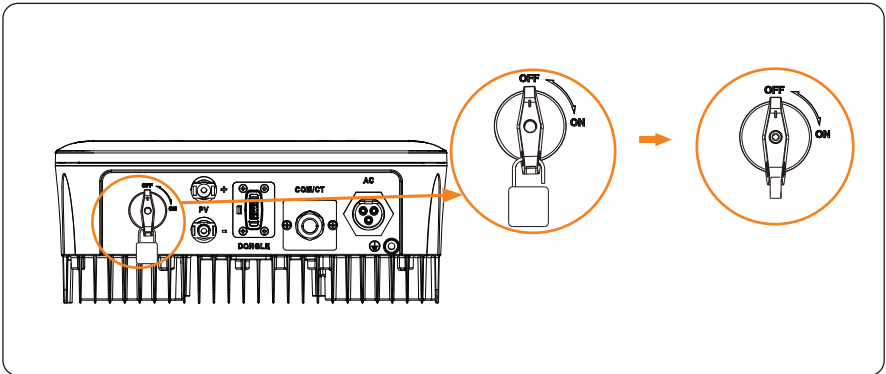

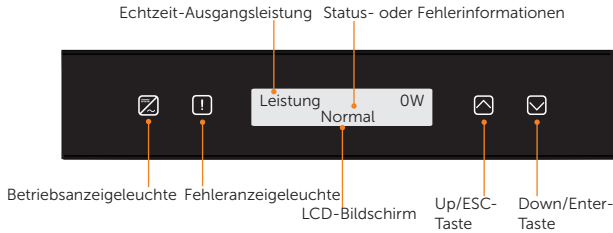



- Im Normalzustand werden die Informationen „Leistung“/ „Pgrid“/ „Heute“/ „Gesamt“ angezeigt. Sie können die Tasten drücken, um die Informationen zu wechseln.
- Im Fehlerstatus werden die Fehlermeldung und der Fehlercode angezeigt, bitte lesen Sie die entsprechenden Lösungen im Benutzerhandbuch.

Artikel	Beschreibung
LCD-Bildschirm	Anzeige der Informationen über den Wechselrichter.
Betriebsanzeigeleuchte	Licht in Blau: Der Wechselrichter befindet sich im Normalzustand. Blinken in Blau: Der Wechselrichter befindet sich im Wartezustand.
Fehleranzeigeleuchte	Licht in Rot: Der Wechselrichter befindet sich im Fehlerzustand.
Up/ESC-Taste	Up/ESC-Taste: Kurz drücken, um den Cursor nach oben zu bewegen oder den Wert zu erhöhen; Lang drücken, um von der aktuellen Schnittstelle oder Funktion zurückzukehren.
Down/Enter-Taste	Down/Enter-Taste: Kurz drücken, um den Cursor nach unten zu bewegen oder den Wert zu verringern. Lang drücken, um die Parameter zu bestätigen oder zu ändern.

Allgemeine Einstellung

<p>Sprache > Datum&Uhrzeit</p>	→	<p>Datum&Uhrzeit</p> <p>> 2000-01-01 00 : 00</p>
<p>Status > Sprache</p>	→	<p>Sprache</p> <p>> Deutsch</p>

1   Stellen Sie die Uhrzeit, das Datum und die Sprache des Systems ein.

<p>> Einstellungen</p>	→	<p>> 2014</p>	→	<p>Einstellungen</p> <p>>Sicherheit >EinspeisBegrenzung</p>
				↓
				<p>Sicherheit</p> <p>Land > VDE 4105 <</p>

2  Legen Sie die entsprechenden Sicherheitsstandards für die verschiedenen Länder fest.

<p>> Einstellungen</p>	→	<p>> 2014</p>	→	<p>Einstellungen</p> <p>Sicherheit >EinspeisBegrenzung</p>
				↓
				<p>Einspeislimit</p> <p>Modusauswahl >CT/Meter<</p>
				←
				<p>Meter/CT</p> <p>>BenutzerLimit 0 W</p>



3 Setzen Sie die Regelleistung auf 0 für die Länder, für die es keine Einspeislimit gibt.

*Das ursprüngliche Passwort ist 2014, das aus Gründen der Kontosicherheit geändert werden sollte.

Wi-Fi-Konfiguration

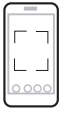

Schalten Sie die Kamera ein



iOS



Google play



SolaXCloud

- 1 Scannen Sie den QR-Code, um SolaXCloud herunterzuladen und sich anzumelden

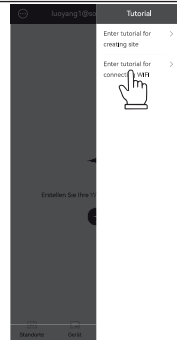
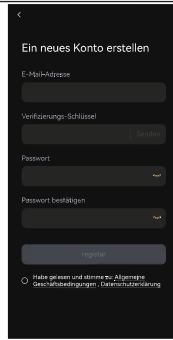
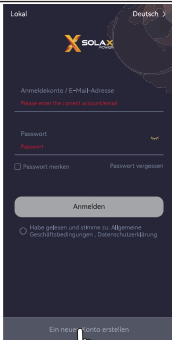

- 2 Legen Sie ein neues Konto an und folgen Sie der Anleitung auf der SolaXCloud APP oder der App-Anleitung auf <https://www.solaxcloud.com/>, um die WiFi-Konfiguration einzustellen.

Technische Daten

• DC-Eingang

Modell	X1-MINI-0.6K-G4	X1-MINI-0.7K-G4	X1-MINI-0.8K-G4	X1-MINI-1.1K-G4	X1-MINI-1.5K-G4
Max. Eingangsleistung des PV-Arrays [Wp]	1200	1400	1600	2200	3000
Max. PV-Spannung [d.c.V]	450	450	450	450	450
Startup-Spannung [d.c.V]	50	50	50	50	50
Nominale Eingangsspannung [d.c.V]	360	360	360	360	360
MPPT-Spannungsbereich [d.c.V]	40-450	40-450	40-450	40-450	40-450
Anzahl von MPP-Trackern/ Strings pro MPP-Tracker	1/1				
Max. PV-Strom [d.c.A]	16				
Isc Kurzschlussstrom SC des PV-Arrays [d.c.A]	22				
Max. Rückstrom des Wechselrichters zum Array [d.c.A]	0				

Modell	X1-MINI-2.0K-G4	X1-MINI-2.5K-G4	X1-MINI-3.0K-G4	X1-MINI-3.3K-G4	X1-MINI-3.7K-G4	X1-MINI-4.0K-G4
Max. Eingangsleistung des PV-Arrays [kWp]	4000	5000	6000	6600	7400	8000
Max. PV-Spannung [d.c.V]	450	550	550	550	550	550
Startup-Spannung [d.c.V]	50	50	50	50	50	50
Nominale Eingangsspannung [d.c.V]	360	360	360	360	360	360
MPPT-Spannungsbereich [d.c.V]	40-450	40-550	40-550	40-550	40-550	40-550
Anzahl von MPP-Trackern/ Strings pro MPP-Tracker	1/1					
Max. PV-Strom [d.c.A]	16					
Isc Kurzschlussstrom SC des PV-Arrays [d.c.A]	22					
Max. Rückstrom des Wechselrichters zum Array [d.c.A]	0					

• AC-Ausgang

Modell	X1-MINI-0.6K-G4	X1-MINI-0.7K-G4	X1-MINI-0.8K-G4	X1-MINI-1.1K-G4	X1-MINI-1.5K-G4
Nennausgangsscheinleistung [VA]	600	700	800	1100	1500
AC-Nennausgangsstrom [a.c.A.]	2.6	3.1	3.5	4.8	6.5
Max. Ausgangsscheinleistung [VA]	600	770	800	1210	1650
Max. Ausgangsdauerstrom [a.c.A.]	3	3.5	3.7	5.5	7.5
AC-Nennspannung [a.c.V]/ Netzbereich	220/230/240; 90-290				
Nominale Netzfrequenz [Hz]	50/60; ±5				
Verdrängungs-Leistungsfaktor	0,8 voreilend-0,8 nachteilend				
ITHDi (Nennleistung) [%]	<3				
Strom (Einschaltstrom) [a.c.A.]	50				
Maximaler Ausgangsfehlerstrom [a.c.A.]	58 (15 ms)				
Maximaler Ausgangsüberstromschutz [a.c.A.]	35				

Modell	X1-MINI-2.0K-G4	X1-MINI-2.5K-G4	X1-MINI-3.0K-G4	X1-MINI-3.3K-G4	X1-MINI-3.7K-G4	X1-MINI-4.0K-G4
Nennausgangsscheinleistung [VA]	2000	2500	3000	3300	3700	4000
AC-Nennausgangsstrom [a.c.A.]	8.7	10.9	13.1	14.4	16.1	17.4
Max. Ausgangsscheinleistung [VA]	2200	2750	3300	3300	4070	4400
Max. Ausgangsdauerstrom [a.c.A.]	10	12.5	15	15	18.5	20
AC-Nennspannung [a.c.V]/ Netzbereich	220/230/240; 90-290					
Nominale Netzfrequenz [Hz]	50/60; ±5					
Verdrängungs-Leistungsfaktor (THDi (Nennleistung) [%])	0,8 voreilend-0,8 nacheilend <3					
Strom (Einschaltstrom) [a.c.A.]	50					
Maximaler Ausgangsfehlerstrom [a.c.A.]	58 (15 ms)					
Maximaler Ausgangsüberstromschutz [a.c.A.]	35					

- Systemdaten, Schutz und Standard

Modell	X1-MINI-0.6K-G4	X1-MINI-0.7K-G4	X1-MINI-0.8K-G4	X1-MINI-1.1K-G4	X1-MINI-1.5K-G4
Max. Effizienz [%]	98	98	98	98	98
Euro-Effizienz [%]	96	96	95	97	97
Standby-Verbrauch [W] @Nacht	<1				
Schutzart	IP66				
Schutzklasse	I				
Überspannungskategorie	II (DC), III (AC)				
Betrieblicher Umgebungstemperaturbereich [°C]	-25-60				
Max. Betriebshöhe [m]	<4000				
Luftfeuchtigkeit [%]	0-100				
Typische Geräuschemission [dB]	25	25	25	25	25
Lagertemperatur [°C]	-30-70				
Abmessungen (BxHxT) [mm]	290x206x120				
Gewicht [kg]	5.2	5.2	5.2	5.2	5.2
Kühlkonzept	Natürliche Kühlung				
Kommunikationsschnittstellen	RS485/DRM/USB/Wärmepumpe, Optional: CT/Meter				
Optionaler Überwachungsdongle	Pocket WiFi/LAN/4G				
Über-/Unterspannungsschutz	JA				
DC-Isolationsschutz	JA				
Überwachung des Erdschlussschutzes	JA				
Netzüberwachung	JA				
DC-Einspeiseüberwachung	JA				
Rückspeisestromüberwachung	JA				
Fehlerstromerkennung	JA				
Anti-Inselbildungsschutz	JA				
Übertemperaturschutz	JA				
Überspannungsschutzgerät (PV/AC)	Typ II (optional)				
AFCI	Optional				
Sicherheit	EN/IEC62109-1/2				
EMC	EN61000-6-1/2/3/4;EN61000-3-2/3/11/12;EN55011				
Netzüberwachung	IEC61727, EN50549, G98, AS 4777.2, VDE4105, CEI 0-21, VFR				
Wechselrichter-Typologie	Nicht isoliert				
Aktive Anti-Inselbildungsmethode	Frequenzverschiebung				
Mikro-Schutzschalter	10A				



Modell	X1-MINI-2.0K-G4	X1-MINI-2.5K-G4	X1-MINI-3.0K-G4	X1-MINI-3.3K-G4	X1-MINI-3.7K-G4	X1-MINI-4.0K-G4
Max. Effizienz [%]	98	98	98	98	98	98
Euro-Effizienz [%]	97	97	97	97	97	97
Standby-Verbrauch [W] @Nacht	<1					
Schutzart	IP66					
Schutzklasse	I					
Überspannungskategorie	II (DC), III (AC)					
Betrieblicher Umgebungstemperaturbereich [°C]	-25-60					
Max. Betriebshöhe [m]	<4000					
Luftfeuchtigkeit [%]	0-100					
Typische Geräuschemission [dB]	25	25	25	25	30	30
Lagertemperatur [°C]	-30-70					
Abmessungen (BxHxT) [mm]	290x206x120					
Gewicht [kg]	5.5	5.5	5.5	5.5	5.5	5.5
Kühlkonzept	Natürliche Kühlung					
Kommunikationsschnittstellen	RS485/DRM/USB/Wärmepumpe, Optional: CT/Meter					
Optionaler Überwachungsdongle	Pocket WiFi/LAN/4G					
Über-/Unterspannungsschutz	JA					
DC-Isolationsschutz	JA					
Überwachung des Erdschlusschutzes	JA					
Netzüberwachung	JA					
DC-Einspeiseüberwachung	JA					
Rückspeisestromüberwachung	JA					
Fehlerstromerkennung	JA					
Anti-Inselbildungsschutz	JA					
Übertemperaturschutz	JA					
Überspannungsschutzgerät (PV/AC)	Typ II (optional)					
AFCI	Optional					
Sicherheit	EN/IEC62109-1/2					
EMC	EN61000-6-1/2/3/4;EN61000-3-2/3/11/12;EN55011					
Netzüberwachung	IEC61727, EN50549, G98, AS 4777.2, VDE4105, CEI 0-21, VFR					
Wechselrichter-Typologie	Nicht isoliert					
Aktive Anti-Inselbildungsmethode	Frequenzverschiebung					
Mikro-Schutzschalter	16A	20A	20A	20A	25A	25A

Hinweis:

1. Bei X1-MINI-3.7K-G4 und X1-MINI-4.0K-G4 ist der interne Lüfter Standard.

Kontaktinformationen



UNITED KINGDOM

 Unit C-D Riversdale House, Riversdale
Road, Atherstone, CV9 1FA
 +44 (0) 2476 586 998
 service.uk@solaxpower.com

TURKEY

 KIZILSARAY MAH. 76 SK. LATİF AYKUT
İŞMERKEZİ ALTI NO:16 B- İÇ KAPI NO:
- MURATPAŞA / ANTALYA
 +90 549 841 45 97
 invertersatis@altaytech.com.tr



USA

 3780 Kilroy Airport Way, Suite 200, Long
Beach, CA, US 90806
 +1 (408) 690 9464
 info@solaxpower.com



POLAND

 WARSAW AL. JANA P. II 27. POST
 +48 662 430 292
 service.pl@solaxpower.com



ITALY

 +39 011 19800998
 support@solaxpower.it



PAKISTAN

 +92 341 2687002
 service.pk@solaxpower.com
 owais@solaxpower.com





AUSTRALIA

 21 Nicholas Dr, Dandenong South VIC 3175
 +61 1300 476 529
 service@solaxpower.com



GERMANY

 Am Tullnaupark 8, 90402 Nürnberg,
Germany
 +49 (0) 6142 4091 664
 service.eu@solaxpower.com
 service.dach@solaxpower.com



NETHERLANDS

 Twekkeler-Es 15 7547 ST Enschede
 +31 (0) 8527 37932
 service.eu@solaxpower.com
 service.bnl@solaxpower.com



SPAIN

 +34 9373 79607
 tecnico@solaxpower.com

BRAZIL

 +55 (34) 9667 0319
 info@solaxpower.com

SOUTH AFRICA

 +27 83 565 5865
 service.za@solaxpower.com
 rajen@solaxpower.com

Registrierungsformular für die Garantie



Für Kunden (obligatorisch)

Name Land

Rufnummer E-Mail

Adresse

Staat Postleitzahl

Produkt-Seriennummer

Datum der Inbetriebnahme

Name des Installationsunternehmens

Name des Installateurs Elektriker-Lizenz-Nr.

Für Installateure

Modul (falls vorhanden)

Modul-Marke

Modulgröße (B)

Anzahl der Strings Anzahl der Panels pro String

Batterie (falls vorhanden)

Batterie-Typ

Marke

Anzahl der angeschlossenen Batterien

Datum der Lieferung Unterschrift

Bitte besuchen Sie unsere Garantie-Website: <https://www.solaxcloud.com/#/warranty> oder scannen Sie mit Ihrem Mobiltelefon den QR-Code, um die Online-Garantieregistrierung abzuschließen.



Ausführlichere Garantiebedingungen finden Sie auf der offiziellen Website von SolaX: www.solaxpower.com.





SolaX Power Network Technology (Zhejiang) Co., Ltd.

Add.: No. 288, Shizhu Road, Tonglu Economic Development Zone,
Tonglu City, Zhejiang Province, 310000 P. R. CHINA

Tel.: +86 (0) 571 5626 0011

E-mail: info@solaxpower.com

