



Adapter Box G2

Installationshandbuch

Version 0.0

de.solaxpower.com







eManual im QR-Code oder unter
<http://kb.solaxpower.com/>

Sicherheit

Allgemeiner Hinweis

1. Inhalt kann regelmäßig aktualisiert oder überarbeitet werden. SolaX behält sich das Recht vor, Verbesserungen oder Änderungen an dem/den in diesem Handbuch beschriebenen Produkt(en) und Programm(en) ohne vorherige Ankündigung vorzunehmen.
2. Die Installation und Wartung darf nur von qualifiziertem Personal durchgeführt werden, das:
 - als solche zugelassen sind und/oder die Vorschriften der staatlichen und lokalen Gesetzgebung erfüllen;
 - gute Kenntnisse dieses Handbuchs und anderer damit zusammenhängender Dokumente haben.
3. Lesen Sie vor der Installation des Geräts die ausführlichen Anweisungen des Benutzerhandbuchs und anderer damit zusammenhängender Vorschriften sorgfältig durch, machen Sie sich mit ihnen vertraut und befolgen Sie sie genau. SolaX haftet nicht für Folgen, die durch die Verletzung der in diesem Dokument und im Benutzerhandbuch angegebenen Lager-, Transport-, Installations- und Betriebsvorschriften entstehen.
4. Benutzen Sie bei der Installation des Geräts isolierte Werkzeuge. Bei der Installation, dem elektrischen Anschluss und der Wartung muss individuelle Schutzausrüstung getragen werden.
5. Besuchen Sie bitte die Website de.solaxpower.com von SolaX für weitere Informationen.

Beschreibungen der Etiketten

	CE-Kennzeichnung		RCM-Zeichen
	FCC-Kennzeichnung		Entsorgen Sie das Gerät nicht mit dem Hausmüll.

Die CE-Konformitätserklärung finden Sie auf der folgenden Website:
<https://de.solaxpower.com/uploads/file/adapter-box-g2-declaration-of-conformity.pdf>

WARNUNG VOR HF-EXPOSITION!

- Installieren und betreiben Sie das Gerät gemäß den mitgelieferten Anweisungen.
- Die für diesen Sender verwendete(n) Antenne(n) muss (müssen) so installiert sein, dass sie einen Abstand von mindestens 20 cm von allen Personen bietet, und darf nicht in Verbindung mit einer anderen Antenne oder einem anderen Sender liegen oder betrieben werden.
- Endbenutzern und Installateuren müssen Anweisungen zur Installation der Antenne und den Betriebsbedingungen des Senders zur Verfügung gestellt werden, damit die Konformität der HF-Exposition erfüllt wird.

VORSICHT!

- Vergewissern Sie sich vor der Installation, dass die Stromversorgung der Adapter-Box getrennt wurde.
- Nicht gewaltsam demontieren oder verschrotten.
- Halten Sie sich beim Anschluss der Kabel strikt an die Installationsanleitung. Das Gehäuse muss gut verschlossen sein, bevor die Adapter-Box mit Strom versorgt wird. Eigenmächtiges Öffnen und Anschließen der Kabel führt zum Verlust der Garantie und kann zu tödlichen Gefahren oder schweren Verletzungen durch Stromschlag führen.
- Informationen zu den Sicherheitsanforderungen beim Anschluss an andere Geräte finden Sie in der entsprechenden Installationsanleitung.
- Es sollten Antistatikmaßnahmen ergriffen werden, um die Schäden durch statische Elektrizität an elektronischen Bauteilen zu vermindern.
- Von brennbaren und explosiven Stoffen fernhalten.
- Alle Produktetiketten und das Typenschild auf dem Produkt müssen deutlich sichtbar sein.

FCC-REGELN

Dieses Gerät entspricht Teil 15 der FCC-Regeln. Der Betrieb unterliegt den folgenden zwei Bedingungen:







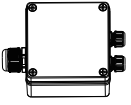

- (1) Dieses Gerät darf keine schädlichen Störungen verursachen und
- (2) Dieses Gerät muss alle empfangenen Störungen akzeptieren, einschließlich Störungen, die einen unerwünschten Betrieb verursachen können.

Alle Änderungen oder Modifikationen, die nicht ausdrücklich von der für die Einhaltung verantwortlichen Partei genehmigt wurden, können die Berechtigung des Benutzers zum Betrieb des Geräts aufheben.





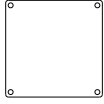

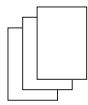

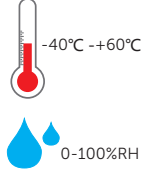

HINWEIS: Dieses Gerät wurde getestet und es wurde festgestellt, dass es die Grenzwerte für ein digitales Gerät der Klasse B gemäß Teil 15 der FCC-Regeln erfüllt. Diese Grenzwerte sollen einen angemessenen Schutz vor schädlichen Störungen in einer Wohnanlage bieten. Dieses Gerät erzeugt und verwendet Hochfrequenzenergie, kann Hochfrequenzenergie abstrahlen und kann, wenn es nicht gemäß den Anweisungen installiert und verwendet wird, funktechnische Störungen verursachen. Es gibt jedoch keine Garantie dafür, dass in einer bestimmten Installation keine Interferenzen auftreten. Wenn dieses Gerät schädliche Störungen des Radio- oder Fernsehempfangs verursacht, die durch Aus- und Einschalten des Geräts festgestellt werden können, wird der Benutzer aufgefordert, zu versuchen, die Störung durch eine oder mehrere der folgenden Maßnahmen zu beheben:

- Richten Sie die Empfangsantenne neu aus oder verlegen Sie sie.
- Erhöhen Sie die räumliche Trennung zwischen dem Gerät und dem Empfänger.
- Schließen Sie das Gerät an eine Steckdose an, die sich von dem Kreis unterscheidet, an den der Empfänger angeschlossen ist.
- Wenden Sie sich an den Händler oder einen erfahrenen Radio- / TV-Techniker, um Hilfe zu erhalten.

Packliste

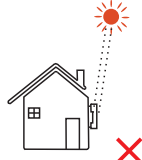
 <p>Adapter Box G2 x 1</p>	 <p>Expansionsrohre x 4</p>	 <p>5-Pin männliche steckbare Klemmleiste x 1</p>	 <p>Blechscreuben x 4</p>
 <p>2-Pin männliche steckbare Klemmleiste x 1</p>	 <p>RJ45-Klemmen x 2</p>	 <p>1 mm² schlauchisolierte Klemmen x 7</p>	 <p>Markierungskarton x 1</p>
 <p>Stromadapter x 1 (optional)</p>	 <p>Dokumente</p>		

Installationsort

 <p>-40°C --+60°C 0-100%RH</p>	 <p>IP65</p>	 <p>Keine direkte Sonneneinstrahlung ✓</p>	 <p>Keine Regenaussetzung ✓</p>	 <p>Keine Schneeverwehungen ✓</p>
 <p>In der Nähe von brennbaren Stoffen ✗</p>	 <p>Direkte Sonneneinstrahlung ✗</p>	 <p>Regenaussetzung ✗</p>	 <p>Schneelagerung ✗</p>	 <p>In der Nähe der Antenne ✗</p>

Installationswinkel

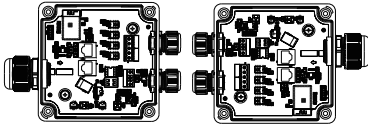

Horizontal installiert

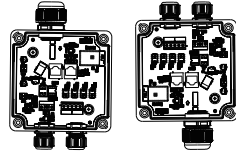

Nach oben oder unten installierte
wasserdichte Steckverbinder



Installationswerkzeuge



Bohrer



Seitenschneider



Gummihammer



Crimpzange



Crimpzange für
Netzwerkabel



Kreuzschraubendreher

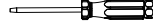

Schlitzschraubendreher

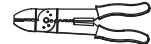

Abisolierzange



Markierstift

Mechanische Installation

Hinweis: Wählen Sie einen Ort, an dem sich die Adapterbox G2 in der Nähe der Wärmepumpe befindet.

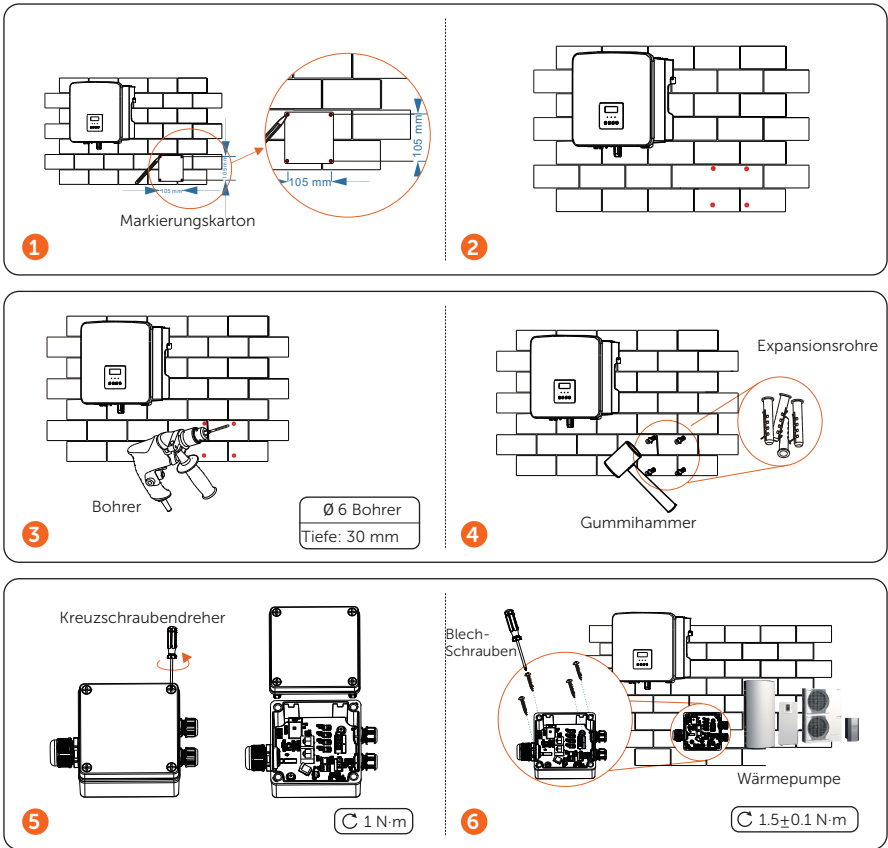

RS485_INV-Port Anschluss

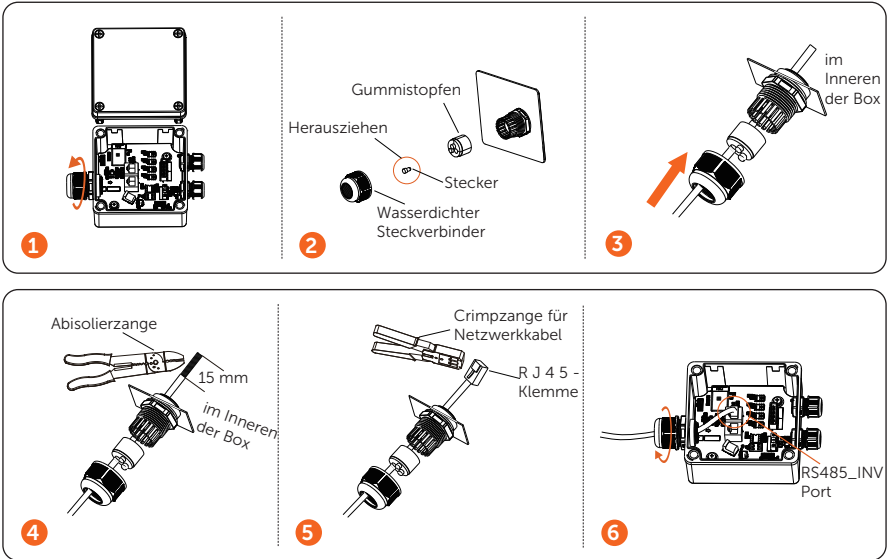

- Pin-Definition für RS485_INV

Pin	1	2	3	4	5	6	7	8
Pin-Definition	X	X	+13 V	RS485_A	RS485_B	GND	X	X

Funktionen des RS485_INV-Ports:

- Pin 3 und Pin 4 sind für die Stromversorgung.
- Pin 4 und Pin 5 sind für die Kommunikation.

Bitte scannen Sie den QR-Code auf der Abdeckung für den Kabelanschluss der Wechselrichter-Seite aus dem Handbuch der Adapter Box G2.

RS485-Port Anschluss

- Pin-Definition für RS485

Pin	1	2	3	4	5	6	7	8
Pin-Definition	X	X	X	RS485_A	RS485_B	X	X	X

Funktion des RS485-Ports

- ein Zweigport des RS485_INV-Ports für die RS485-Kommunikation mit anderen Geräten.
Hinweis: Die Anschlussmethoden für den RS485-Port entnehmen Sie bitte dem Kabelanschluss des RS485_INV-Ports.

Netzadapter-Anschluss (optional)

Hinweis: Ein Stromadapter wird benötigt, wenn der Wechselrichter keinen Strom für die Adapterbox liefern kann.

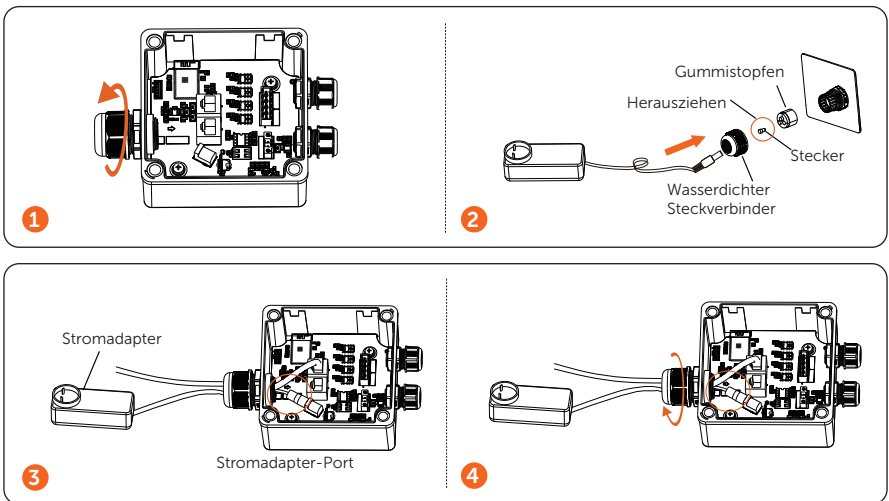

AO-Port Anschluss

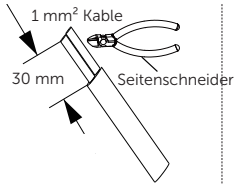
1  **zweidriges Kabel**
Durchmesser: 5-10 mm

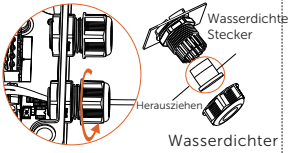
2  **Wasserdichter Stecker**
Herausziehen
Wasserdichter Steckverbinder

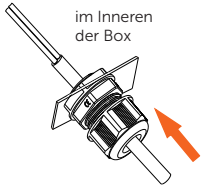
3  **im Inneren der Box**

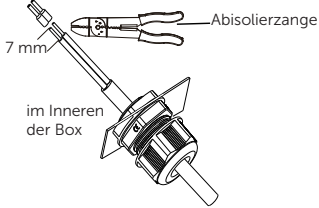
4  **Abisolierzange**
7 mm
im Inneren der Box

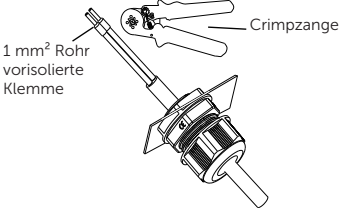
5  **1 mm² Rohr vorisolierte Klemme**
Crimpzange

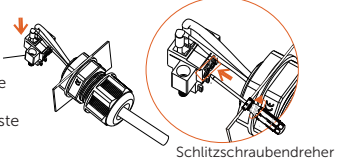
6  **2 Pin männliche steckbare Klemmleiste**
Schlitzschraubendreher
Klingenbreite: 2,5 mm
C 0,2 N·m

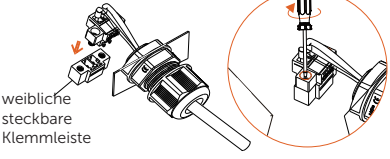
7  **weibliche steckbare Klemmleiste**
Schlitzschraubendreher
Klingenbreite: 3 mm
C 0,4 N·m

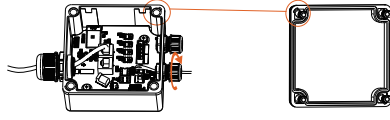
8  **Richten Sie den vertieften Teil der oberen Abdeckung auf den Vorsprung der Box aus.**

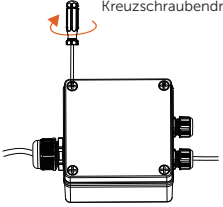
9  **Kreuzschraubendreher**
C 1 N·m

DO-Port Anschluss

a) DO-Port-Anschluss unter der Kontrolle von potentialfreiem Kontakt

1 1 mm² Kable
50 mm
Seitenschneider
fünfadriges Kabel
Durchmesser: 5-10 mm

2 Wasserdichter Stecker
Herausziehen
Wasserdichter Steckverbinder

3 im Inneren der Box

4 7 mm
Abisolierzange
im Inneren der Box

5 1 mm² Rohr vorisolierte Klemme
Crimpzange

6 5 Pin männliche steckbare Klemmleiste

7 Schlitzschraubendreher
Klingenbreite: 3 mm
0,5 N·m

8 weibliche steckbare Klemmleiste

9 Richten Sie den vertieften Teil der oberen Abdeckung auf den Vorsprung der Box aus.

10 Kreuzschraubendreher
1 N·m

b) DO-Port-Anschluss unter der Kontrolle von SG Ready

Hinweis: Bereiten Sie ein zweiadriges Kabel vor, isolieren Sie es ab, crimpen Sie es und fädeln Sie es durch die Steckverbinder, und stellen Sie dann das Kabel so her, wie Sie es in a) gemacht haben.

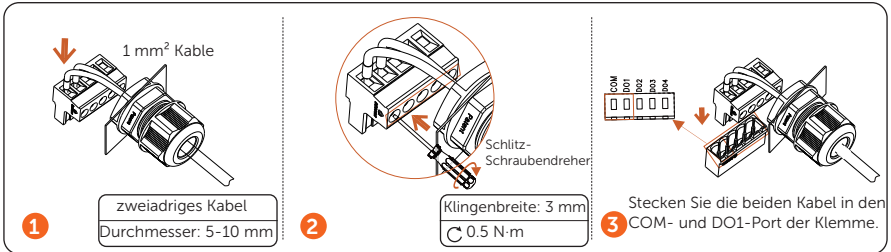

Schrauben Sie die wasserdichten Steckverbinder fest und verriegeln Sie die obere Abdeckung.

APP Anmeldung

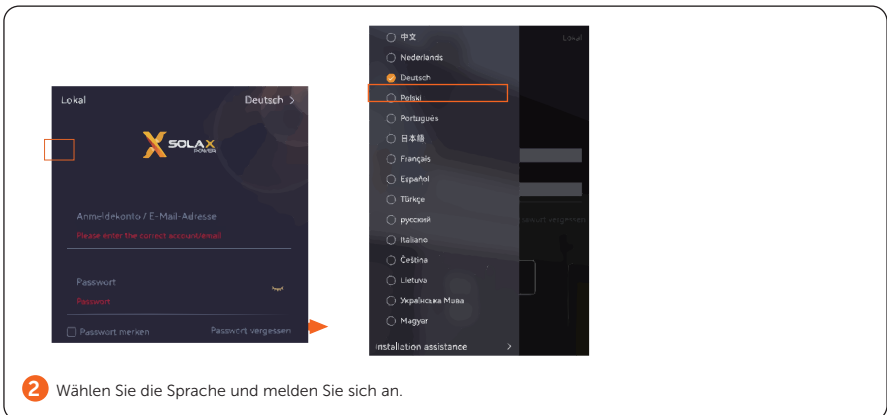
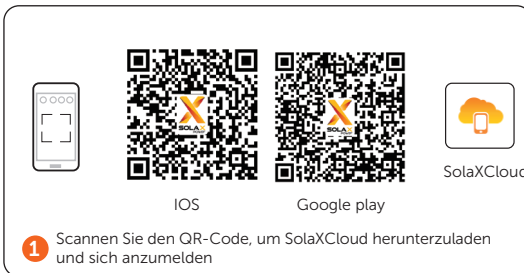

3 Melden Sie sich an und gehen Sie auf die Seite „Gerät“, um Informationen über die Adapterbox hinzuzufügen.

Wi-Fi-Konfiguration

1 Gehen Sie zur Seite „Konto“, klicken Sie auf „Wifi Verbindung“ und scannen Sie die Registriernr. ein.

2 Geben Sie die heimische Wi-Fi SSID und das Passwort ein. Folgen Sie den Anweisungen, um die Wi-Fi-Einstellung abzuschließen.

- * Nur 2,4 GHz ist verfügbar.
- * Weitere Informationen zu den Wi-Fi-Einstellungen finden Sie unter www.solaxcloud.com/wifiSetting/.
- * Wenn die WiFi-Verbindung fehlschlägt, können die Benutzer eine Verbindung mit dem WiFi-Signal herstellen, das nach der Registrierungsnummer des Geräts benannt ist, und die IP-Adresse <http://192.168.10.10/> in einem Browser aufrufen, um das Wi-Fi zu konfigurieren. (Konto: „admin“; Standardpasswort: die Registrierungsnummer)

Lokal-Modus

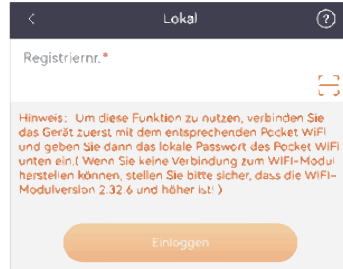
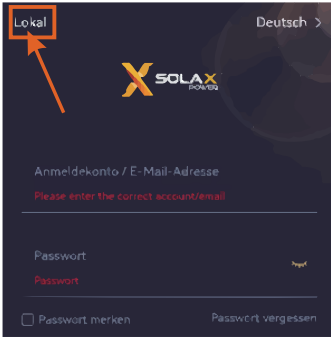

Um diese Funktion zu nutzen, verbinden Sie die Adapterbox zuerst mit dem entsprechenden WiFi und geben Sie dann das lokale Passwort ein. (Das Standard-Passwort ist die Registrierungsnummer.)

Allgemeine Einstellung

- Einstellschritte für die X1/X3-Hybrid G4-Serie-Wechselrichter

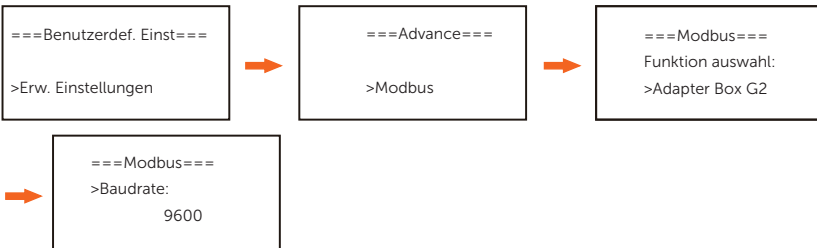

- Einstellschritte für die X3-MIC G2-Serie-Wechselrichter

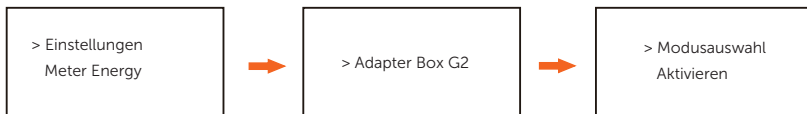

Kontaktinformationen



UNITED KINGDOM

- 📍 Unit C-D Riversdale House, Riversdale Road, Atherstone, CV9 1FA
- ☎ +44 (0) 2476 586 998
- ✉ service.uk@solaxpower.com



TURKEY

- 📍 KIZILSARAY MAH. 76 SK. LATİF AYKUT İŞMERKEZİ ALTI NO:16 B- İÇ KAPI NO: - MURATPAŞA / ANTALYA
- ☎ +90 549 841 45 97
- ✉ invertersatis@altaytech.com.tr



USA

- 📍 3780 Kilroy Airport Way, Suite 200, Long Beach, CA, US 90806
- ☎ +1 (408) 690 9464
- ✉ info@solaxpower.com



POLAND

- 📍 WARSAW AL. JANA P. II 27. POST
- ☎ +48 662 430 292
- ✉ service.pl@solaxpower.com



ITALY

- ☎ +39 011 19800998
- ✉ support@solaxpower.it



PAKISTAN

- ☎ +92 341 2687002
- ✉ service.pk@solaxpower.com
- ✉ owais@solaxpower.com



AUSTRALIA

- 📍 21 Nicholas Dr, Dandenong South VIC 3175
- ☎ +61 1300 476 529
- ✉ service@solaxpower.com



GERMANY

- 📍 Am Tullnaupark 8, 90402 Nürnberg, Germany
- ☎ +49 (0) 6142 4091 664
- ✉ service.eu@solaxpower.com
- ✉ service.dach@solaxpower.com



NETHERLANDS

- 📍 Twekkeler-Es 15 7547 ST Enschede
- ☎ +31 (0) 8527 37932
- ✉ service.eu@solaxpower.com
- ✉ service.bnl@solaxpower.com



SPAIN

- ☎ +34 9373 79607
- ✉ tecnico@solaxpower.com



BRAZIL

- ☎ +55 (34) 9667 0319
- ✉ info@solaxpower.com



SOUTH AFRICA

- ☎ +27 83 565 5865
- ✉ service.za@solaxpower.com
- ✉ rajen@solaxpower.com

Registrierungsformular für die Garantie



Für Kunden (obligatorisch)

Name Land

Rufnummer E-Mail

Adresse

Staat Postleitzahl

Produkt-Seriennummer

Datum der Inbetriebnahme

Name des Installationsunternehmens

Name des Installateurs Elektriker-Lizenz-Nr.

Für Installateure

Modul (falls vorhanden)

Modul-Marke

Modulgröße (B)

Anzahl der Strings Anzahl der Panels pro String

Batterie (falls vorhanden)

Batterie-Typ

Marke

Anzahl der angeschlossenen Batterien

Datum der Lieferung Unterschrift

Bitte besuchen Sie unsere Garantie-Website: <https://www.solaxcloud.com/#/warranty> oder scannen Sie mit Ihrem Mobiltelefon den QR-Code, um die Online-Garantieregistrierung abzuschließen.



Ausführlichere Garantiebedingungen finden Sie auf der offiziellen Website von SolaX: www.solaxpower.com.





SolaX Power Network Technology (Zhejiang) Co., Ltd.

Add.: No. 288, Shizhu Road, Tonglu Economic Development Zone,
Tonglu City, Zhejiang Province, 310000 P. R. CHINA

Tel.: +86 (0) 571-5626 0011

E-mail: info@solaxpower.com

